

2023-2024
Solid Surface

人工大理石総合カタログ

CORIAN® / **rappeed**
fabrication by Solid Surface

ABC shokai

CORIAN®

1965年、米国デュポン社の研究・開発によって誕生したコーリアン®は、天然の鉱物質を主体に、樹脂の中でも特にすぐれたMMA(メチルメタクリレート)樹脂を科学的に融合させたメタクリル樹脂強化無機材です。

それまで木や金属、タイル、天然石などの素材に限られていた建築・インテリア分野に、自然素材のデメリットを科学的に解消した新しい存在として、世界中で大きな反響を集めました。誕生から約50年、今では高い信頼を得るブランドに成長し、世界約130カ国の人々に愛されています。世界コレクションへの出展やアワードの開催など、先鋭的なチャレンジを続けるコーリアン®で、あなたのイマジネーションを広げ、誰も想像できない造形を生み出してください。





lappeed

fabrication by Solid Surface

エービーシー商会では、そんなコーリアン®をより身近に取り入れるべく、
ラボトリーの分野をメインとしたオリジナル商品「ラピード」シリーズを開発し、新たな活躍の場を広げています。

豊富な色柄の中から空間に合わせたセレクトができるのはもちろん、
異なる色柄同士をまるで一体成形したかのようにつなぎ合わせるシームレス加工や
美しい曲面フォルムをつくる、曲げの施術を使った、魅力的な製品をラインアップ。

人々の創造を掻き立てるコーリアン®を、
ワンランク上の空間へと導く理想的なツールとしてお役立てください。

Solid Surface 2023-2024 Contents

CORIAN® / rapeed 1

CORIAN®

What is CORIAN®? 5
NEW COLORS 7
施工事例 9

rapeed

Bench 31-33

Children's Sink 34-71

Flexible Sink ラビード®フレキシブルシンク*

Office & Public 72-79

Assort Counter ラビード®アソートカウンター*

Design Counter 80-97

The Sink Noelse ザシンク ノエルス 81

Assort Counter ラビード®アソートカウンター* 83

Standard Counter ラビード®スタンダードカウンター 96

Universal Design 98-107

Hospitality Counter ラビード®ホスピタリティーカウンター 99

Unit ラビード®ユニット 105

Custom Counter 108-121

Standard Counter ラビード®スタンダードカウンター 109

Store Bowl ストアボウル 113

Lavatory Bowl ラバトリーボウル 117

Kitchen 122-131

Kitchen Sink キッチンシンク 123

Gourmet Sink グルメシンク 127

Compact Sink コンパクトシンク 129

Support

ラビード®洗面カウンター 各種データ

専用副資材 133

専用排水栓 / 専用トラップ / 専用ブラケット / オプション / 製品対応表

最小寸法 135

ラビード®カラー対応表

Children's Sink 139

Office&Public / Design Counter / Universal Design (フロートユニ) 141

Design Counter (スタンダードカウンター) 143

Universal Design (ホスピタリティーカウンター) 144

Custom Counter 144

コーリアン®各種データ

コーリアン®試験データ 145

シーム接着剤カラー対応一覧表 147

コーリアン®シートサイズ一覧表 148

コーリアン®シートイメージ 149

Colors List

Colors List 151

Maintenance メンテナンス 153

カタログ掲載商品の色柄は【カウンター／ボウル／パネル】の順番で表記しています。
また、材料設計価格はソリッドカラーの場合です。

rapeed Line UP

Children's Sink

こどもの成長に合わせた手洗いカウンター

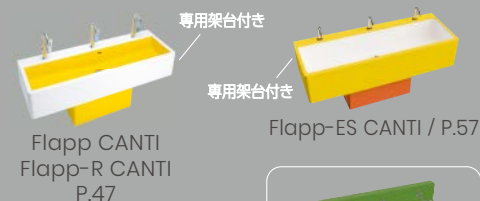
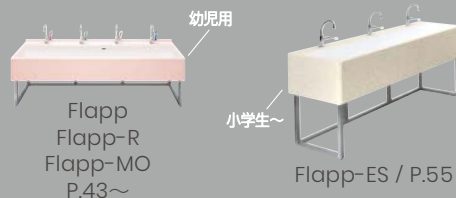





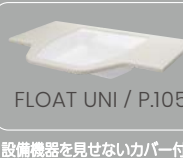

















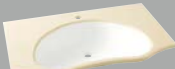



Universal Design

どなたにも使いやすいホスピタリティーデザイン

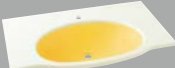
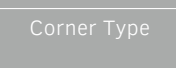

Design Counter

あらゆる空間づくりに応えるデザイン洗面カウンター

 EH122 / P.81	 Gale / P.84	 NEW Steet-XL / P.87	 Round / P.92	 Flat egg / P.94	 STB400F / P.96	
 EH175 / P.81	 Cavo / P.84	 Steet-L/M/S / P.88	 Round-M / P.92	 Beans-MC / P.95	 STB350R / P.97	
 EH275 / P.81	 Alan / P.85 専用脚金物付き	 SquareQT / P.90	 Beans / P.93		 Round-C / P.95	 STB450V / P.97
 EH334 / P.81 Vessel Type		 Taniori / P.86	 Square / P.90		 Beans-M / P.93	 Round-MC / P.95
 The Sink Noelse		 Square-M / P.90	 Oval / P.94	 Corner Type		
 Mirumu / P.83		 Egg Bowl / P.91	 Oval-M / P.94			

Office & Public

オフィスやパブリックに最適な洗面カウンター

 NEW SteetDuo-XL / P.73
 SteetDuo / P.75
 TresDuo / P.75
 PleDuo / P.75

化粧棚付き

Custom Counter

カスタムしやすいベーシックデザイン

 KM / P.109 Counter Top
 SM/SB / P.111 Bowl select

Washbasin

多彩なデザインの洗面ボウル

 Half Vessel Type TT415 / P.113	 TT500 / P.113
 Vessel Type M600 / P.115	 M420 / P.115
 Store Bowl M800 / P.115	
 NEW SN400-P / P.117	 NEW SN590-P / P.117
 NEW SN600-P / P.117	 NEW SN380-P / P.118
 SA810-P / P.118	 SA815-P / P.118
 S260 / P.119	



Kitchen

使い勝手に合わせて選べるデザインとサイズ

 NK851 / P.123	 NK838 / P.123	 iCB780 / P.125
 TK650 / P.127	 TK780 / P.128	 DK400 / P.129
	 DK500 / P.130	

Bench

オブジェのような屋内外ベンチ

 Elicolu / P.31	 Flim / P.33
---	--

What is CORIAN® ?



Cutting

コーリアン®は木工用電動工具で簡単に切断できる素材です。水栓金具などの小さな穴あけ加工、シンクや洗面ボウルなどのくり抜き加工はもちろん、複雑なデザインの加工も行なえます。

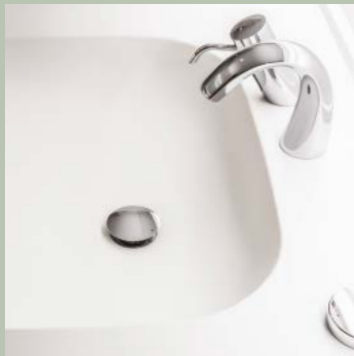

Seamless

コーリアン®同士の接着には、専用のシーム接着剤 (P.147) を使用します。接着部分は継ぎ目が目立たず、一体成形のような仕上がりで汚れも溜まらず衛生的です。



Inlaying

コーリアン®のカウンターやテーブルに、イラストやロゴ、サインなどの象嵌加工が施せます。コーリアン®の象嵌は継ぎ目が目立たず、滑らかで美しい仕上がりです。



Bending

コーリアン®は熱加工により簡単に曲げることが可能です。他の素材では実現できない、大胆な二次曲面のデザインも実現します。



Engraving

中まで均質なソリッド材のため、彫り込み加工を施しても素材の性質が変わることがありません。受付カウンターにロゴやモチーフを彫り込むなど、アイデア次第でさまざまなオリジナルデザインを形にできます。



Translucency

透光性を高めたカラーラインアップでは、カウンターや看板の内側から発光させたり、彫り込み加工を施したサインの部分のみを光らせるなど、独創的な演出にその特性が活かされています。



Weather Resistance

コーリアン®はメタクリル樹脂のため、太陽光や紫外線に強く、変色や劣化はほとんど見られません。外光が入る場所でも安心してお使いいただけます。

※屋外の使用環境によっては退色することがあります。退色の度合いは色によって異なります。



Heat Resistance

タバコの火を放置した場合でも、表面が燃えたり変形することはありません。また280℃に熱した平底鍋を5分間放置しても大きな損傷はありません。

※高温の鍋などを置いたりした場合には、わずかに肌荒れ、凹みなどが生じることもあります。日常使用において加熱した鍋を置く場合は、鍋敷きをお使いください。

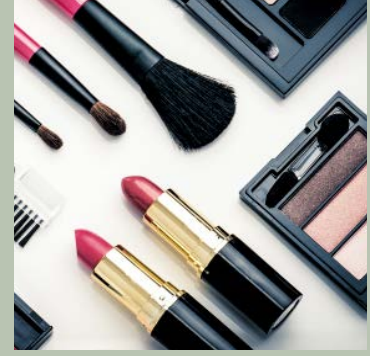

Chemical Resistance

場所を問わず活躍するコーリアン®は、日常の使用範囲において、消毒薬や化粧品などにより素材表面が侵される心配はありません。

※詳しくはP.145をご覧ください。



Durable

耐衝撃性や耐摩耗性にすぐれ、日常的な使用であれば減多にキズがついたり、欠けたりすることはありません。いつまでも滑らかな手ざわりと美しい見た目を楽しめます。



Eco-friendly

コーリアン®とシーム接着剤は、ホルムアルデヒドやダイオキシンなど人体に有害な物質は一切発生しません。また、廃材のリサイクルにも取り組み、環境に優しい素材として、安心してご使用いただけます。



Easy to Clean

メンテナンスがしやすい素材のため、お手入れはいたって簡単です。日常の汚れは水拭き、またはキッチン用洗剤で十分きれいになります。表面にキズがついた場合もサンドペーパーで補修が可能です。

※詳しくはP.153をご覧ください。

NEW COLORS

COTETOTE コテトテ

泥や土に触れるとき、大地に抱かれるとき、人は安らぎ、清々しいエネルギーに満たされます。
今年の新色は「COTETOTE(鏝と手)」。人の手の仕事を映す土に触れ、大地に、自然につながっている安心感を表現しました。

SICCUI BEIGE

シックイベージュ(JNX)

家や城を守る建材でありながら、
繊細な装飾やアートのような表現もできる。
光の色や当たり方で味わい深く表情を変えて
空間に寄り添い、風景に溶け込む漆喰のように。
主役にも、名脇役にもなれる
自由さを備えたベージュカラーです。



RIKYU GRAY

リキウグレー(JHX)

生涯を通じて自己の美意識を貫き通した千利休。
江戸時代、天下の侘び茶人の好みになぞらえて、
いくつもの色が生まれました。
粋好みの江戸の人々に愛された
クールで繊細な色合いのグレーは
現代の建築においても
ひとときモダンな存在感を放ちます。



YOUKAN BROWN

ヨウカンブラウン(JWX)

戦国の武将、江戸の庶民に愛され、今に伝わる羊羹。

かつての文豪たちは、

その色合いを流麗な文章で讃えました。

滑らかな肌合いと深みのある色合い、複雑さと重厚感。

職人の手業が生み出す和菓子のように、

奥ゆかしい美しさを感じるカラーです。

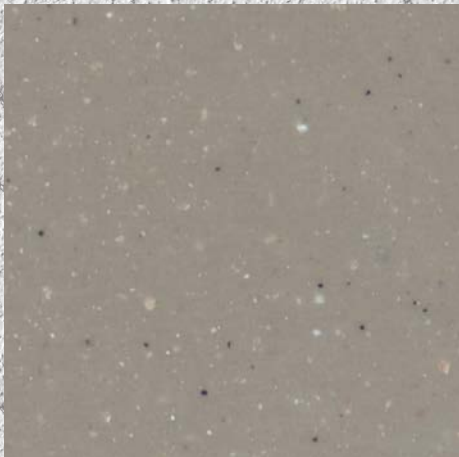

SUMI GRAY

スミグレー(JCX)

「墨に五色あり」といわれる奥深さ。

濃、焦、重、淡、清と名付けられた

5つの諧調が織りなす色合いは

見る人のイマジネーションを縦横無尽に刺激し、

モノトーンの世界に豊かな色彩が

潜んでいるかのように感じさせてくれます。



…原寸



…シートイメージ
(縮尺 約1/7)



Hotel / Accommodation

ホテル(香川県) / 上: SM-1 (P.111)・ステンレスシンク/ウェザードアグリゲート(WXA)
下: 共にSM-1 (P.111)・陶器ボウル/ウェザードアグリゲート(WXA)







ホテル(奈良県)／SM-1【特注】(P.111)／コスモスプリマ(PX)

ふいふ 奈良
総合監修・デザイン統括：TKN-ARCHITECT
建築基本デザイン：隈研吾建築都市設計事務所
内装デザイン：Design farm DRIP
設計・施工：株式会社淺沼組



ホテル(沖縄県)／ピュッフェカウンター／ウィッチヘーゼル®(TD) ホテル シーブリーズコーラル

※2020年よりウィッチヘーゼルIIになりました。施工事例に使われたウィッチヘーゼルとウィッチヘーゼルIIでは色柄の表情が異なります。



ホテル(沖縄県)ノビュッフェカウンター/トレンテホワイト(TRW)・ブラックオーツ(BQ) ファンキーフラミンゴ



Retail Facilities



飲食店(東京都) / 左上: 壁面パネル 右上・下: カウンター・テーブル / ゴールデンオニックス(DQ)





商業施設(大分県)/什器/ヘーゼルナッツII(JC2)





Retail Facilities

商業施設(兵庫県) / 左: 什器 / ニュートラルアグリゲート(NXA)
右: SM-1 (P.111) / アッシュアグリゲート(HXA)

商業施設(大阪府) / ベンチ / サンドストーム(TO)



Office



オフィス(東京都)ノテーブル・ベンチノカメオホワイト(CW)
PHOTO : KENTA HASEGAWA

オフィス(東京都)ノテーブルノカメオホワイト(CW)





オフィス(大阪府)ノスクエアキュート(P.90)ノアンタークティカ(MT)・グレイシアホワイト(GW)





オフィス(東京都)／受付カウンター／ソルト(6V)

Reception Area



オフィス(東京都)／受付カウンター／グレイシアホワイト(GW)



保育園(大阪府)／フラップ(P.43)／グレイシアホワイト(GW)・グレイシアホワイト(GW)



保育園(千葉県)／STB350R(P.97)／パールグレー(PG)・カメオホワイト(CW)





保育園 (兵庫県) / ピヨキューブ (P.49) / シトラスオレンジ (C.J) ・グレイシアホワイト (GW)



Facilities for Children

Kitchen Counter

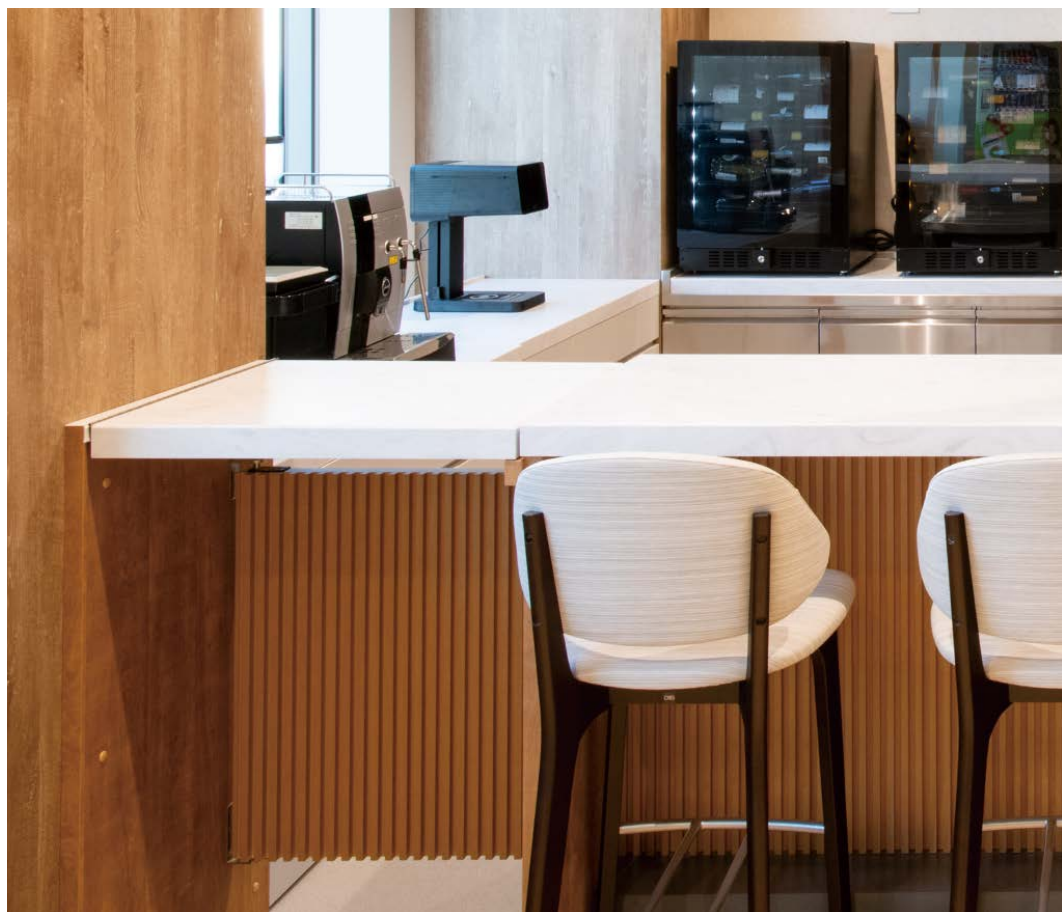

ショールーム(東京都)/キッチンカウンター/グラムシェルII(CL2)





オフィス(東京都)/キッチンカウンター/ライムストーンプリマ(LI)





医療施設(埼玉県)／プルデュオ(P.77)／グレイシアホワイト(GW)・グレイシアホワイト(GW)



Medical Facilities

医療施設(神奈川県)／KM-1(P.109)：ホワイトオニックス(WQ) 腰壁：トレンテホワイト(TRW)
設計：莫建築事務所



病院(東京都)／RHS-H(P.99)／カメオホワイト(CW)

Sign



店舗(東京都) / 什器 / ライスペーパー (RP)

ショールーム(岡山県) / 受付カウンター / グレイシアホワイト (GW)





美術館(東京都) / 什器 / デザイナーホワイト(WN)
サイン / グレイシアアイス(GC)





Open Air

ご注意

屋外の使用環境によっては退色することがあります。退色の度合いは色によって異なります。(色についてはお問い合わせください。)





教育施設(大阪府)／ベンチ／グレイシアホワイト(GW)

rappeed
fabrication by Solid Surface

Bench

Elicolu®
Flim



Elicolu®

均一な明るさで優しくきれいに灯る、シンプルなデザインのベンチです。
人工大理石コーリアン®製のため、優しい光と屋外に設置しても美しく保てる耐久性を備えています。



エリコル
Elicolu

標準サイズ：W600×D600×H410mm
 重量：55kg
 標準色：グレイシアアイス(GC)のみ
 素材：コーリアン®
 材料設計価格：¥1,198,000

●LEDを標準装備

※梱包費、運送費、電気工事費は別途となります。

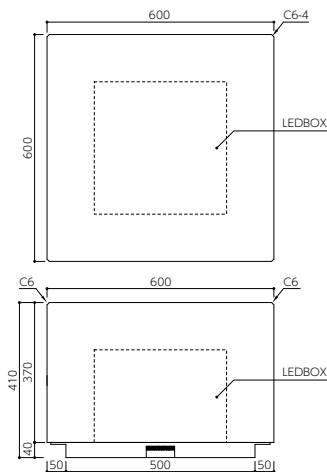



Flim

流れるような造形が印象的な、オブジェのような美しさを備えたベンチです。座り心地も良く、両側から座ることができるよう設計されています。アクリル系人工大理石製のため、耐候性にすぐれており、屋外での設置も可能です。

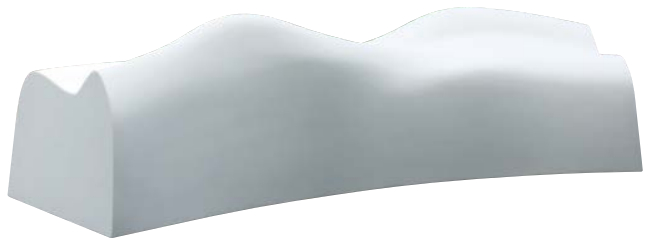
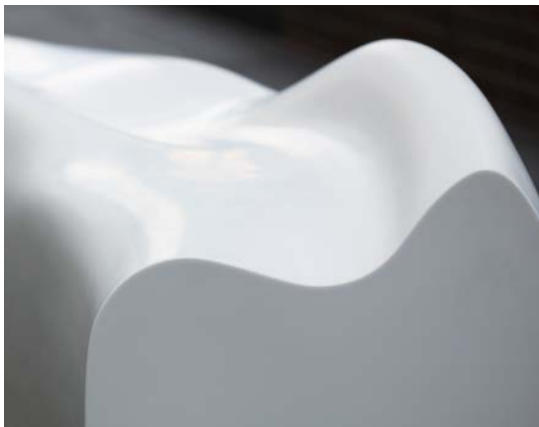

CASST

フリム

Flim

標準サイズ：W2,470×D825×H620mm

座面高さ：385mm・360mm

重量：150kg

標準色：Sホワイトのみ

素材：アクリル系人工大理石

材料設計価格：¥1,271,000

※運送費は別途となります。

※受注生産品のため、納期3ヶ月以上で承ります。

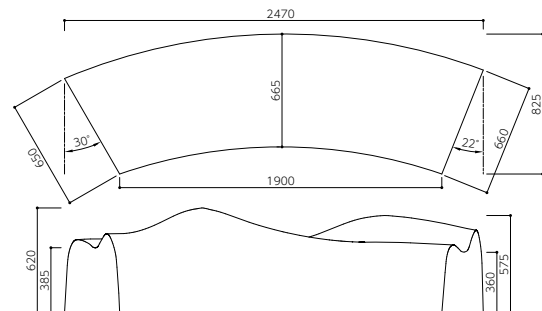

flapeed
Fabrication by Solid Surface

Children's Sink

Flexible Sink

Flapp® / Flapp®-R / Flapp®-MO
Flapp®CANTI / Flapp®-R CANTI
Flapp®Duo / Flapp®-R Duo
Flapp®-MO Duo / Flapp®CANTI Duo
Flapp®-R CANTI Duo
Flapp® Cover / Flapp®-MO Cover
Flapp® Soto / Flapp®-MO Soto
PiyoCube® / PiyoCube® Soto
Boat
Flapp®-ES / Flapp®-ES CANTI
Flapp®-ES Duo
Flapp®-ES CANTI Duo
Flapp®-ES Cover / Flapp®-ES Soto
Flapp®足洗
Péty-on

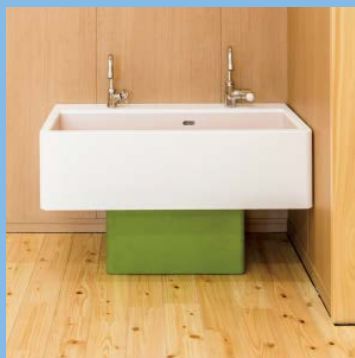

(一社)日本建材・住宅設備産業協会表示登録
発散等級：F☆☆☆☆
放量区分：4VOC基準適合



製品図面はオフィシャルサイトより
ダウンロードできます。

ご注意

カウンターとシンクは同じカラーをお選びいただいても若干の色違いを生じる場合があります。

Speed Children's Sink New Products



左：Flapp Cover
右：Flapp足洗

カスタムできるこども用手洗いカウンターで人気のフレキシブルシンクシリーズに、今年はたくさんの新商品が誕生しました。

屋外の水回りをもっと楽しくしたいという思いから、2つの足洗いを新たにラインアップ。複数人が同時に足を洗える「Flapp足洗」と、折り畳み式で持ち運べる「Péty-on」をご用意しました。また、手洗いカウンターには、屋外仕様の「soto」シリーズ、脚金物に幕板を取り付けた「Cover」シリーズが加わりました。

さらに屋内用には、化粧棚付き手洗いカウンターの「Duo」シリーズが誕生。使う人に寄り添った商品ラインアップをお楽しみください。

Péty-on

商品詳細はP.66へ

折り畳み式ポータブル足洗い「ペティオン」。
ホースにつなげれば簡単に足洗場の完成です。





※写真はフラップカバーです。

Flapp[®] soto Flapp[®]-MO soto / Flapp[®]-ES soto

商品詳細はP.64へ

フレキシブルシンクの屋外仕様[soto]シリーズ。公園や園庭など、遊具やエクステリアのカラーにもマッチすることも手洗いカウンターで外での手洗いも楽しく行なえます。

Flapp[®] Cover Flapp[®]-MO Cover / Flapp[®]-ES Cover

商品詳細はP.65へ

フレキシブルシンク[soto]シリーズの脚金物専用幕板付き手洗いカウンターです。すっきりとしたデザインと、こどもたちがカウンター下に入り込むことを防ぐ安全設計を兼ね備えています。



Flapp[®] 足洗

商品詳細はP.66へ

屋外足洗い場「Flapp足洗」。「Flapp Cover」と合わせて屋外の水回りをかわいらしくデザインしました。



Flapp[®] Duo Flapp[®]-R Duo / Flapp[®]-MO Duo Flapp[®] CANTI Duo / Flapp[®]-R CANTI Duo Flapp[®]-ES Duo / Flapp[®]-ES CANTI Duo

商品詳細はP.61へ



化粧棚付き手洗いカウンター「Duo」シリーズ。壁給水のシンプルデザインで、立水栓に比べ水はねが少なく清潔な手洗い空間を保てます。

Speed Children's Sink Line UP

こども施設向けフレキシブルシンクシリーズのご紹介です。
 今年は新たに化粧棚付きの「Duo」シリーズと屋外仕様の「soto」シリーズ、脚金物に幕板を取り付けた「Cover」シリーズが誕生しました。

幼児用

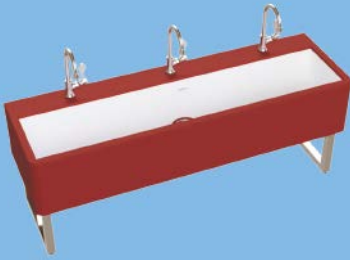
	H500
	D500
屋内	 <p>PiyoCube P.49</p> <p>たまご型のボウルと500mmサイズのキューブ型を組み合わせた、かわいらしい手洗いカウンター。</p>
屋外	NEW PiyoCube soto P.63
	その他
屋内	 <p>Boat / Boat-P P.50</p> <p>2~3人で一緒に手が洗える間口が広い楕円型シンク。</p>
屋外	NEW Flapp足洗 P.66
屋外	NEW Péty-on P.66

	H470~H600	
	D380	D430
屋内	 <p>Flapp-MO P.46</p> <p>カウンター奥行を380mmに設定した、水栓へ手が届きやすいミニマムサイズの手洗いカウンターです。小さなお子さんも無理な姿勢にならず手洗いができます。</p>	 <p>Flapp P.43 Flapp-R P.45</p> <p>カラフルなシンクが空間を楽しく演出します。カウンター間口も1mm単位で決められるので隙間のないピッタリサイズが可能。「Flapp-R」はシンク四隅をR形状にした、掃除がしやすいモデルです。</p>
屋外	NEW Flapp-MO Duo P.61	NEW Flapp Duo P.61 NEW Flapp-R Duo P.61
屋外	NEW Flapp-MO soto P.64 NEW Flapp-MO Cover P.65	NEW Flapp soto P.64 NEW Flapp Cover P.65

Approximate height

年齢に合った高さのカウンターを選択することで、無理のない姿勢で手洗いができます。



~3歳児におすすめ

~3歳児におすすめ

~3歳児におすすめ

4~5歳児におすすめ

6~8歳児におすすめ

ラベンダーブルー(3LB)・グレイシアホワイト(GW) 500
 カメオホワイト(CW)・インベリアルイエロー(IP) 470
 グレイシアホワイト(GW)・ティールローズ(TR) 540
 エベレスト(EV)・ミルクホワイト(MK) 600

H470・540・600
D430



Flapp CANTI P.47
Flapp-R CANTI P.47

給排水設備を専用架台で囲んだキャンチ構造の洗面カウンター。つまずきにくい安全設計で使い勝手にもこだわりました。シンク・カウンター・パネルの全ての色が選べます。

- NEW Flapp CANTI Duo** P.62
- NEW Flapp-R CANTI Duo** P.62

小学生～大人まで

H650～750

H650・700・750

D550

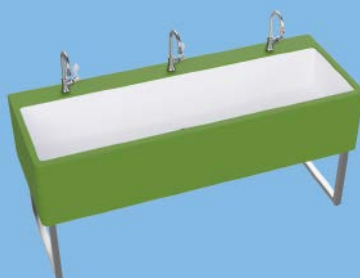

Flapp-ES P.55

小学生から大人まで、みんなが快適に使える大きなシンクのフラップES。水はねが気にならない十分な深さのシンクはバケツを置くことができます。

NEW Flapp-ES Duo P.62



Flapp-ES CANTI P.57

大きいシンクの専用架台付き洗面カウンター。カウンターとパネル色が選べ、カラフルでオリジナルの手洗いカウンターを作ることができます。

NEW Flapp-ES CANTI Duo
P.62

屋内

屋外

NEW Flapp-ES soto P.64

NEW Flapp-ES Cover P.65

小学1・2年生に
おすすめ



ウィッチヘーゼルII (TD2) / ESホワイト

小学3・4年生に
おすすめ



ビスク (BI) / ESホワイト

小学5・6年生～に
おすすめ



アロールートII (JB2) / ESホワイト

幼児用

Flapp[®] / Flapp[®]-R / Flapp[®]-MO Flapp[®] CANTI / Flapp[®]-R CANTI PiyoCube / Boat

こどもの体格に合わせたサイズ展開と豊富なカラーバリエーション、安全性や衛生面に配慮した設計が人気のフレキシブルシンク。

「Flapp」のシンクの間口は1mm単位で、カウンターの高さは3種類から選択できる、自由度の高さが魅力です。また、奥行を小さくして水栓に手が届きやすくなった「Flapp-MO」、シンク四隅をR形状にして清掃性がアップした「Flapp-R」が、より細かなカスタムを可能にし、さまざまなニーズに応えます。

「Flapp CANTI」「Flapp-R CANTI」は、給水・排水設備を専用架台で囲み、機能もデザインもシンプルさにこだわった手洗いカウンターです。強度を保ちながらセットバックできるキャンチ構造を採用することで、つまずきにくい安心設計を実現しました。

他にも可愛いキューブ型の「PiyoCube」など、保育こども向け施設に最適なシンクを多数揃えています。



認定こども園(大阪府) / フラップ(P.43) / デザイナーホワイト(WN)・デザイナーホワイト(WN)



保育園(山口県)/フラップキャンチ(P.47) / 上: グレイシアホワイト(GW)・インペリアルイエロー(IP)・ブルーミンググリーン(GN)
 中: グレイシアホワイト(GW)・ティーローズ(TR)・ホット(DH)
 下: グレイシアホワイト(GW)・ラベンダーブルー(3LB)・ブルーミンググリーン(GN)



保育園(大阪府)ノフラップ[特注](P.43)ノ左: ティーローズ(TR)・グレイシアホワイト(GW)
右: ピーチグラス(GL)・グレイシアホワイト(GW)



認定こども園(福井県)ノフラップ(P.43)ノミルクィーホワイト(MK)・インペリアルイエロー(IP)





幼稚園(愛知県)／シトラスオレンジ(CJ)・ビスク(BI)



保育園(神奈川県)／フラップsoto(P.64)／グレイシアホワイト(GW)・グレイシアホワイト(GW)

ご注意

屋外の使用環境によっては退色することがあります。退色の度合いは色によって異なります。(屋外対応色についてはP.139をご覧ください。)



グレイシアホワイト(GW)
ピーチガラス(GL)

特許・意匠登録取得済 幼児用

フラップ
Flapp (オーバーフロー有)

シンク奥行：300mm
シンク深さ：150mm
標準幅：460mm/840mm/1,260mm/1,680mm/2,100mm
(1mm単位でサイズ対応可能)
標準色：シンク12色・カウンター62色【カラー対応表】P.139
専用副資材：【P.67(専用副資材対応一覧表【P.51】)】
材料設計価格：¥395,000(1人用)～【P.51】

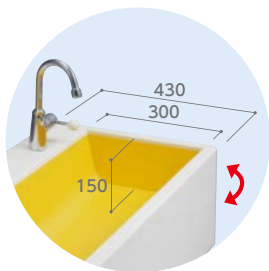

こどもの体格に合わせた寸法

無理なく水栓に手が届く奥行設定と、水はねが気にならない十分な深さで、気持ち良く手洗いが学べます。

R形状のカウンターコーナー

カウンターコーナーは角を取った、こどものための安心設計です。

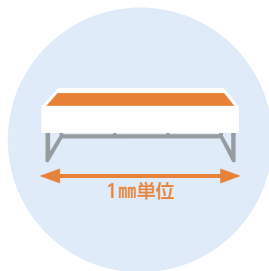

フラップだけ

シンク間口は1mm単位で指定可能

「フラップ」は1mm単位でシンク間口を指定できるため、設置場所に隙間なくぴったりフィットします。

標準サイズは1人用からご用意

狭い空間にも設置できるW460mmの1人用サイズから、大きなW2,100mmの5人用まで幅広くラインアップしました。

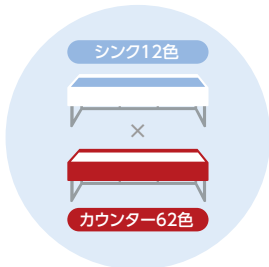

シンク12色

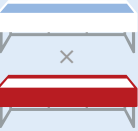

カウンター62色

自由自在のカラーリング

施工場所にマッチした手洗いカウンターがつくれるよう、シンクとカウンターそれぞれ多彩なカラーをご用意しています。

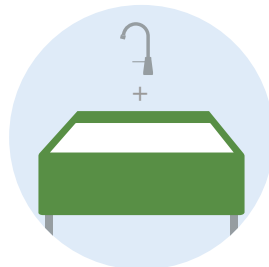

ご購入は水栓とセットで

フレキシブルシンクは専用水栓とセットで購入が可能です。小さなお子さまでも簡単に水を出すことができるスイングレバータイプと、衛生面が気になる場所に最適な自動水栓をラインアップしました。
※詳細はP.67をご覧ください。



お手入れしやすく衛生的

カウンターとシンクは一体型で、継ぎ目に汚れが溜まりません。また、大きなゴミ受け付きの排水金具はこどもでも掃除が簡単。日常の汚れは水拭きやキッチン用洗剤で拭くだけです。
※油性絵具、油性マジックなどは落ちにくいので、ご使用を控えてください。
※メンテナンスについてはP.153をご参照ください。
※耐汚染性についてはP.145をご参照ください。



安心安全の専用脚金物

定元手前に部材がないため、つまずいて転倒する心配がありません。さびに強いステンレスHL仕上げです。

標準寸法

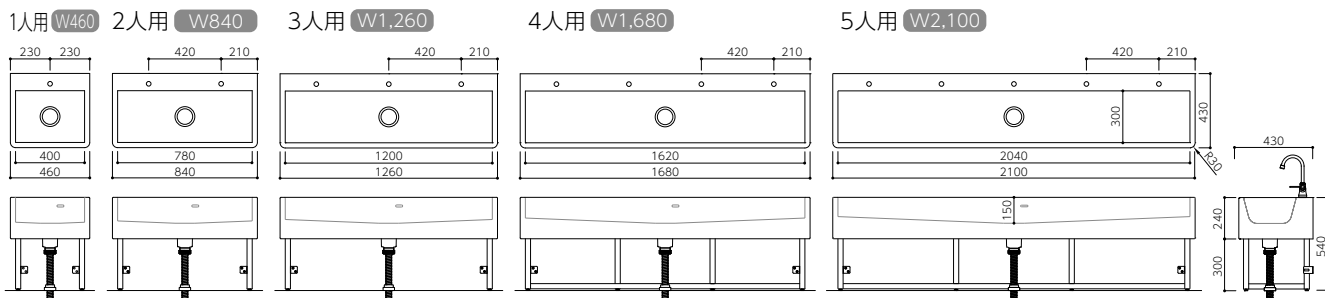



インペリアルイエロー(IP)・グレイシアホワイト(GW)



幼児用

フラップR Flapp-R

(オーバーフロー有)

シンク奥行：300mm

シンク深さ：150mm

標準色：シンク12色・
カウンター62色
[カラー対応表] P.139

専用副資材：[P.67(専用副資材対応一覧表[P.51])]

対応シンク幅：400mm/780mm/1,200mm/1,620mm/2,040mm

材料設計価格：¥477,000(1人用)～[P.51]

※シンクサイズは5タイプのみとなります。
※屋内仕様ですので屋外では使用できません。

グレイシアホワイト(GW)
インペリアルイエロー(IP)



ここが違う!

四隅すべてがR形状の 幼児用フレキシブルシンク

フラップESで好評をいただいている、シンク四隅のR形状を、幼児用フレキシブルシンクにも採用。ゴミや汚れが溜まりにくく、掃除がしやすくなりました。

フラップの特性を継承

フラップRでは、こどもの体格に合わせた寸法や豊富なカラーリング、衛生的な製造方法、高さが選べる安心設計の専用脚金物といった、フラップのすぐれた特性を引き継いでいます。

※シンク開口の1mm単位指定には対応していません。5タイプの中からお選びください。

ご購入は水栓とセットで

フレキシブルシンクは専用水栓とセットで購入が可能です。小さなお子さまでも簡単に水を出ることができるスイングレバータイプと、衛生面が気になる場所に最適な自動水栓をラインアップしました。

※詳細はP.67をご覧ください。

対応寸法

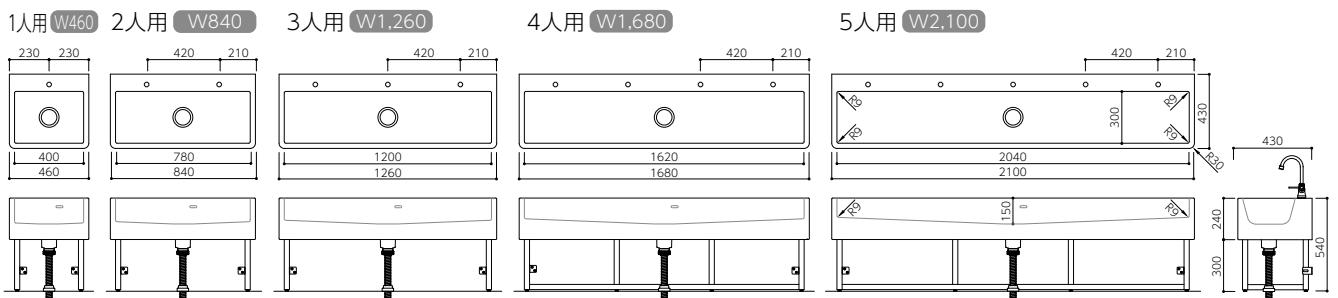



保育園(大阪府)／[特注]／グレイシアホワイト(GW)・グレイシアホワイト(GW)



幼児用

フラップMO
Flapp-MO

(オーバーフロー有)

シンク奥行：250mm
シンク深さ：150mm

標準幅：460mm/840mm/1,260mm/1,680mm/2,100mm
(1mm単位でサイズ対応可能)

標準色：シンク12色・カウンター62色[カラー対応表] P.139]

専用副資材：[P.67(専用副資材対応一覧表[P.51])]

材料設計価格：¥395,000(1人用)～[P.51]

※シンクはご選択した色によっては若干白く見える場合があります。

グレイシアホワイト(GW)
シトラスオレンジ(CJ)

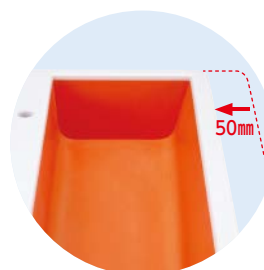

ここが違う!

シンク奥行を
フラップの300mmから250mmに

従来のフラップより奥行を50mm小さくすることで、小さなお子さんの手がより水栓に届きやすくなりました。

小さくなくてもフラップの特性は同じ

フラップMOは、シンク奥行を50mm小さくしても選べるシンクカラーや、1mm単位でサイズ対応が可能です。高さが選べる安心設計の専用脚金物などフラップの人気の理由でもある特長を受け継いでいます。

ご購入は水栓とセットで

フレキシブルシンクは専用水栓とセットで購入が可能です。小さなお子さまでも簡単に水を出すことができるスイングレバータイプと、衛生面が気になる場所に最適な自動水栓をラインアップしました。

※詳細はP.67をご覧ください。

標準寸法

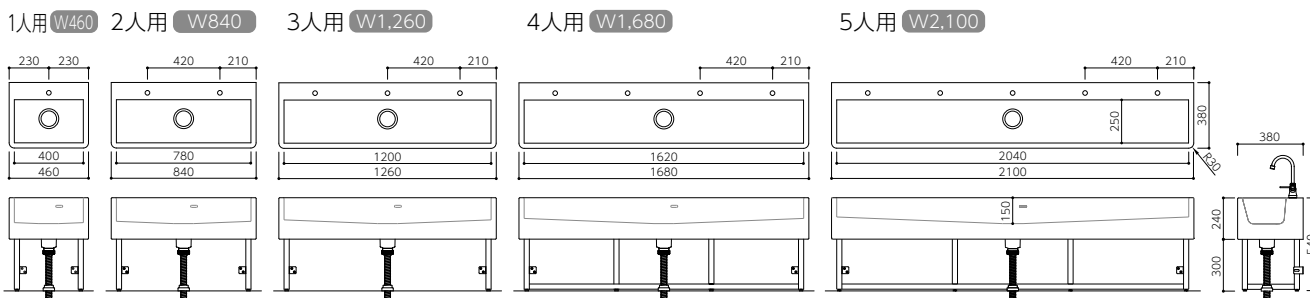



保育園(群馬県)／フラップキャンチ／インペリアルイエロー(IP)・ミルクーホワイト(MK)・インペリアルイエロー(IP)

幼稚園(神奈川県)／フラップキャンチ／ミルクーホワイト(MK)・インペリアルイエロー(IP)・シトラスオレンジ(CJ)





幼稚園(群馬県) / フラップキャンチ / カメオホワイト(CW)・ラベンダーブルー(3LB)・ラベンダーブルー(3LB)



ライスペーパー(RP)
インペリアルイエロー(IP)
インペリアルイエロー(IP)
※水栓金具はSANEI(株)
の商品です。

幼児用

フラップキャンチ

フラップRキャンチ

Flapp CANTI / Flapp-R CANTI

シンク奥行：300mm

シンク深さ：150mm

標準色：シンク12色・カウンター62色・パネル13色 [カラー対応表] P.139]

専用副資材：[P.67(専用副資材対応一覧表[P.51])]

材料設計価格：¥520,000(2人用)～[P.51]

※屋内仕様のため屋外では使用できません。



シンク12色



カウンター62色



パネル13色

さらに広がるカラーバリエーション

フラップ・フラップRに13色のキャンチ架台を組み合わせれば、さらにカラフルでオリジナルの手洗いカウンターができます。

組み合わせ例は P.69へ



つまずきにくい

キャンチ構造を採用した、こどもたちがつまずきにくい安心設計です。

R形状のコーナー

カウンター同様、パネルのコーナーに大きくRをとった優しい加工です。

安全な強度を確保

内部に金属フレームを採用しているため、キャンチ構造でも安全です。

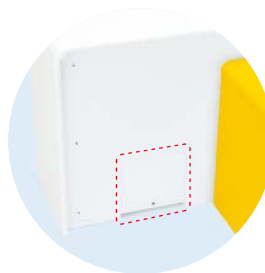

カウンター裏面の点検口で
簡単メンテナンス



強力マグネット式サイドパネル
で排水設備の点検が簡単

ご購入は水栓とセットで

フレキシブルシンクは専用水栓とセットで購入が可能です。小さなお子さまでも簡単に水を出すことができるシングルレバータイプと、衛生面が気になる場所に最適な自動水栓をラインアップしました。

※詳細はP.67をご覧ください。

Flapp CANTI(フラップキャンチ) / Flapp-R CANTI(フラップRキャンチ) 対応寸法

2人用 W840

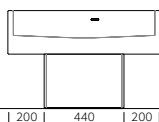

3人用 W1,260

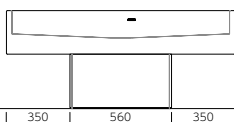

4人用 W1,680

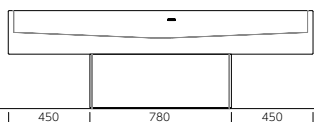

5人用 W2,100

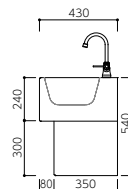
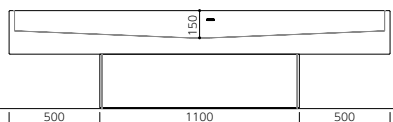



シトラスオレンジ(CJ)
グレイシアホワイト(GW)

ピヨキューブ
PiyoCube (オーバーフロー無)

ボウル深さ：146mm
ボウル容量：6.9L
標準サイズ：W500×D500×H500mm
標準色：ボウル2色・カウンター62色
[カラー対応表] P.139
専用副資材：[P.133(専用副資材対応一覧表[P.51])]
材料設計価格：¥351,000～

※専用水栓金具、電気温水器の取り付けが可能です。
詳細はP.67をご覧ください。

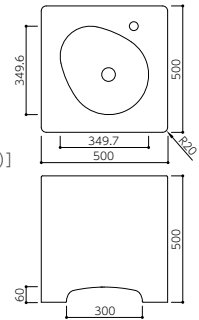

子どもたちが使いやすい設計

つま先が入るスペースを設けることで、手を洗う際に水栓やボウルに近づくことができます。4方向すべてに施しているため、アイランドタイプでの使用も安心です。



大きな点検口

デザインを損なわず排水設備のメンテナンスがしやすい大きな点検口付き。鍵がかかるため、こどもにいたずらされる心配がありません。

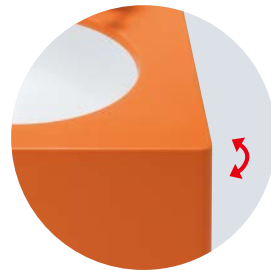

安全なR形状

カウンターコーナー部と足元には、ぶつかっても痛くないR形状を採用しました。



豊富なカラーで空間をカラフルに

カウンターは62色からお選びいただけます。

特にカラフルなソリッドシリーズは、幼稚園・保育園などのこども向け施設におすすめです。

ご購入は水栓とセットで

小さなお子さまでも簡単に水を出せるスイングレバータイプや、衛生面にすぐれた自動水栓とのセットで購入が可能です。

※詳細はP.67をご覧ください。

PiyoCube® 幼児用

かわいらしいたまご形ボウル「ピヨ(P.91)」を採用した、キューブ型手洗いカウンターです。

アイランドでも壁付けでも、そこにあるだけでかわいらしく、空間をパッと明るく楽しい場所へと導きます。



Boat 幼児用

シンプルながらポップなデザインが目を引くボート。空間を明るくする主役級の存在感は幼稚園や学校で人気です。カウンター間口が広く、ストレスなく数人同時に使用できます。

保育園(東京都) / [特注] /
 上：ブルミンググリーン(GN)・カメオホワイト(CW)
 中：ピーチグラス(GL)・カメオホワイト(CW)
 下：シトラスオレンジ(CJ)・カメオホワイト(CW)



インペリアルイエロー(IP)
カメオホワイト(CW)

ボート Boat (オーバーフロー無) Boat-P (オーバーフロー有)

ボウル深さ：168mm
 ボウル容量：24.0L
 標準幅：1,400mm (他サイズ対応可能)
 標準色：ボウル2色・カウンター62色
 [カラー対応表] P.139
 専用副資材：[P.133 (専用副資材対応一覧表 [P.51])]
 材料設計価格：¥336,000～
 ※バックガードH=50は標準仕様です。

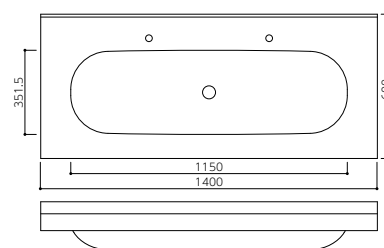

幼児用フレキシブルシンク 製品対応表

商品	仕様	オーバーフロー	カウンターサイズ			特長	価格		Duoタイプ価格				
			標準幅(W) (0)内シンクサイズ	奥行(D) (0)内シンクサイズ	高さ(H)		単体 ※カウンター高さH540の場合	シンク+脚金物	単体 ※ライニング高さH200の場合	シンク+脚金物			
屋内	フラップ	あり	1人用	460 (400)		シンク幅(W)を 1mm単位で 設定可能 ※シンクはW2040まで	シンク	¥230,000~	¥395,000~	シンク	¥298,000~	¥463,000~	
			2人用	840 (780)			脚金物	¥165,000~		脚金物	¥165,000~		
			3人用	1260 (1200)	430 (300)		470 540 600	シンク		¥315,000~	シンク		¥444,000~
			4人用	1680 (1620)			脚金物	¥178,000~		脚金物	¥178,000~		
			5人用	2100 (2040)			シンク	¥399,000~		シンク	¥552,000~		
	フラップMO	あり	1人用	460 (400)		シンク幅(W)を 1mm単位で 設定可能 ※シンクはW2040まで	シンク	¥230,000~	¥395,000~	シンク	¥298,000~	¥463,000~	
			2人用	840 (780)			脚金物	¥165,000~		脚金物	¥165,000~		
			3人用	1260 (1200)	380 (250)		470 540 600	シンク		¥315,000~	シンク		¥444,000~
			4人用	1680 (1620)			脚金物	¥178,000~		脚金物	¥178,000~		
			5人用	2100 (2040)			シンク	¥399,000~		シンク	¥552,000~		
フラップR	あり	1人用	460 (400)		四隅すべてが R形状 ※シンク幅(W)は 標準寸法のみ	シンク	¥312,000~	¥477,000~	シンク	¥378,000~	¥543,000~		
		2人用	840 (780)			脚金物	¥165,000~		脚金物	¥165,000~			
		3人用	1260 (1200)	430 (300)		470 540 600	シンク		¥384,000~	シンク		¥496,000~	
		4人用	1680 (1620)			脚金物	¥178,000~		脚金物	¥178,000~			
		5人用	2100 (2040)			シンク	¥581,000~		シンク	¥796,000~			
フラップキャンチ・ フラップR キャンチ	あり	2人用	840 (780)		専用架台付きで 排水部が 隠れる仕様 ※高さ調整不可	フラップキャンチ	¥520,000~	¥520,000~	フラップキャンチデュオ	¥651,000~	¥703,000~		
		3人用	1260 (1200)	430 (300)		470 540 600	フラップRキャンチ		¥590,000~	フラップRキャンチデュオ		¥772,000~	
		4人用	1680 (1620)			シンク	¥617,000~		シンク	¥674,000~			
		5人用	2100 (2040)			シンク	¥674,000~		シンク	¥812,000~			
			2100 (2040)			脚金物	¥738,000~		脚金物	¥926,000~			
FSK280	スロップ シンク	なし	604 (460)	430 (280)	540/600	ステンレス製 掃除用シンク	シンク	¥266,000~	×				
			脚金物	¥176,000~	脚金物	×							
ピョ キューブ	1人用	なし	500	500	500	キューブ型の 手洗いカウンター	¥351,000~		×				
ポートP	2人~ 3人用	あり	1400 (1150)	600 (351.5)	ポウル深さ 168	シンプル	¥345,000~		×				
ポート		なし					¥336,000~		×				

商品	仕様	オーバーフロー	カウンターサイズ			特長	価格		Coverタイプ価格				
			標準幅(W) (0)内シンクサイズ	奥行(D) (0)内シンクサイズ	高さ(H)		単体 ※カウンター高さH540の場合	シンク+脚金物	単体 ※ライニング高さH200の場合	シンク+脚金物			
屋外	フラップ soto	あり	1人用	460 (400)		シンク幅(W)を 1mm単位で 設定可能 ※シンクはW2040まで	シンク	¥315,000~	¥530,000~	シンク	¥315,000~	¥785,000~	
			2人用	840 (780)			脚金物	¥215,000~		脚金物	¥470,000~		
			3人用	1260 (1200)	430 (300)		470 540 600	シンク		¥400,000~	シンク		¥400,000~
			4人用	1680 (1620)			脚金物	¥226,000~		脚金物	¥492,000~		
			5人用	2100 (2040)			シンク	¥545,000~		シンク	¥545,000~		
	フラップ MO soto	あり	1人用	460 (400)		シンク幅(W)を 1mm単位で 設定可能 ※シンクはW2040まで	シンク	¥315,000~	¥530,000~	シンク	¥315,000~	¥785,000~	
			2人用	840 (780)			脚金物	¥215,000~		脚金物	¥470,000~		
			3人用	1260 (1200)	380 (250)		470 540 600	シンク		¥400,000~	シンク		¥400,000~
			4人用	1680 (1620)			脚金物	¥226,000~		脚金物	¥492,000~		
			5人用	2100 (2040)			シンク	¥545,000~		シンク	¥545,000~		
ピョ キューブ soto	1人用	なし	500	500	500	キューブ型の 手洗いカウンター	¥462,000~		×				
フラップ 足洗	3人用	なし	1313.5	808.5	100	屋外用足洗い場 ※手洗いカウンターはきかません。	¥1,470,000		×				
ペティオン	1人用	なし	485 (485) ^{*6}	480 (145) ^{*6}	570 (690) ^{*6}	ポータブル足洗い	¥488,000		×				

	オプション		専用副資材				専用水栓 ※Duoタイプ不可		Duoタイプ推奨水栓	推奨電気温水器 イトミック	
	水返し加工 ^{※1} 水返し H=3のみ ※Duoタイプ不可	専用キャビネット ^{※1,2}	排水トラップ・ 排水金具 ^{※7}	排水ホース・ 専用トラップ ^{※7}	塩ビ管 (VP-VU40) 接続部品 ^{※7}	オプション ^{※7} 固定目皿	自動水栓	立水栓	壁水栓	EIX-250C0	EIX-250C1
	○	○					EY507-13	ABS-FKL01	JY125-13	○	○
	○	○					○	○	○	○	○
	○	○	ABH-F50	ABH-F800	ABH-NAT ABH-PK	ABH-FK79	○	○	○	○	○
	○	○					○	○	○	○	○
	○	○					○	○	○	○	○
	○	○					○	○	○	○	○
	○	○					○	○	○	○	○
	○	○					○	○	○	○	○
	○	○					○	○	○	○	○
	○	○					○	○	○	○	○
	○	○	ABH-F50	ABH-F800	ABH-NAT ABH-PK	ABH-FK79	○	○	○	○	○
	○	○					○	○	○	○	○
	○	○					○	○	○	○	○
	○	○					○	○	○	○	○
	○	○					○	○	○	○	○
	○	○	ABH-F50	ABH-F800	ABH-NAT ABH-PK	ABH-FK79	○	○	○	○	○
	○	○					○	○	○	○	○
	○	○					○	○	○	○	○
	○	○					○	○	○	○	○
	○	○	ABH-F50	ABH-F800	ABH-NAT ABH-PK	ABH-FK79	○	○	○	○	○
	○	○					○	○	○	○	○
	○	○					○	○	○	○	○
	○	×	ABH-F50	ABH-F800	ABH-NAT ABH-PK	ABH-FK79	○ ^{※4}	○	○	△ ^{※3}	△ ^{※3}
	○	○	ABH-F50N	ABH-F800	ABH-NAT ABH-PK	ABH-FK79	×	×	○	×	×
	×	×	ABH-32	ABT-P ABT-S H761-32-AH	×	×	○	○	×	○	○
	×	×	ABH-700W ABH-33T ABH-34M ABH-32	ABT-P ABT-S H761-32-AH	×	×	○ ^{※5}	○ ^{※5}	×	○ ^{※5}	○ ^{※5}

オプション	専用副資材				専用水栓	
	排水トラップ・ 排水金具 ^{※7}	排水ホース・ 専用トラップ ^{※7}	塩ビ管 (VP-VU40) 接続部品 ^{※7}	オプション ^{※7} 固定目皿	立水栓	壁水栓
○	ABH-F50	×	ABH-NAT ABH-PK	ABH-FK79	○	×
○					○	×
○					○	×
○					○	×
○					○	×
○	ABH-F50	×	ABH-NAT ABH-PK	ABH-FK79	○	×
○					○	×
○					○	×
○					○	×
×	ABH-32	ABT-P ABT-S H761-32-AH	×	×	○	×
×	×	×	×	×	×	万能ホーム水栓 or ガーデン水栓
×	×	×	×	×	×	×

- ※1 価格は問い合わせください。
- ※2 シンクとキャビネットは別々のお届けとなります。
- ※3 H540より取付可能です。取付には条件があります。詳しくはお問合せください。
- ※4 電気温水器との併設はできません。
- ※5 プラケット支持の場合
- ※6 ()内の数字は収納時の寸法です。
- ※7 排水部品の取り付けは衛生設備工事
- ※ 水栓部品・排水部品・特注加工・梱包費・運送費・施工費は別途となります。
- ※ 自動水栓・電気温水器は屋内仕様のため屋外では使用しないでください。

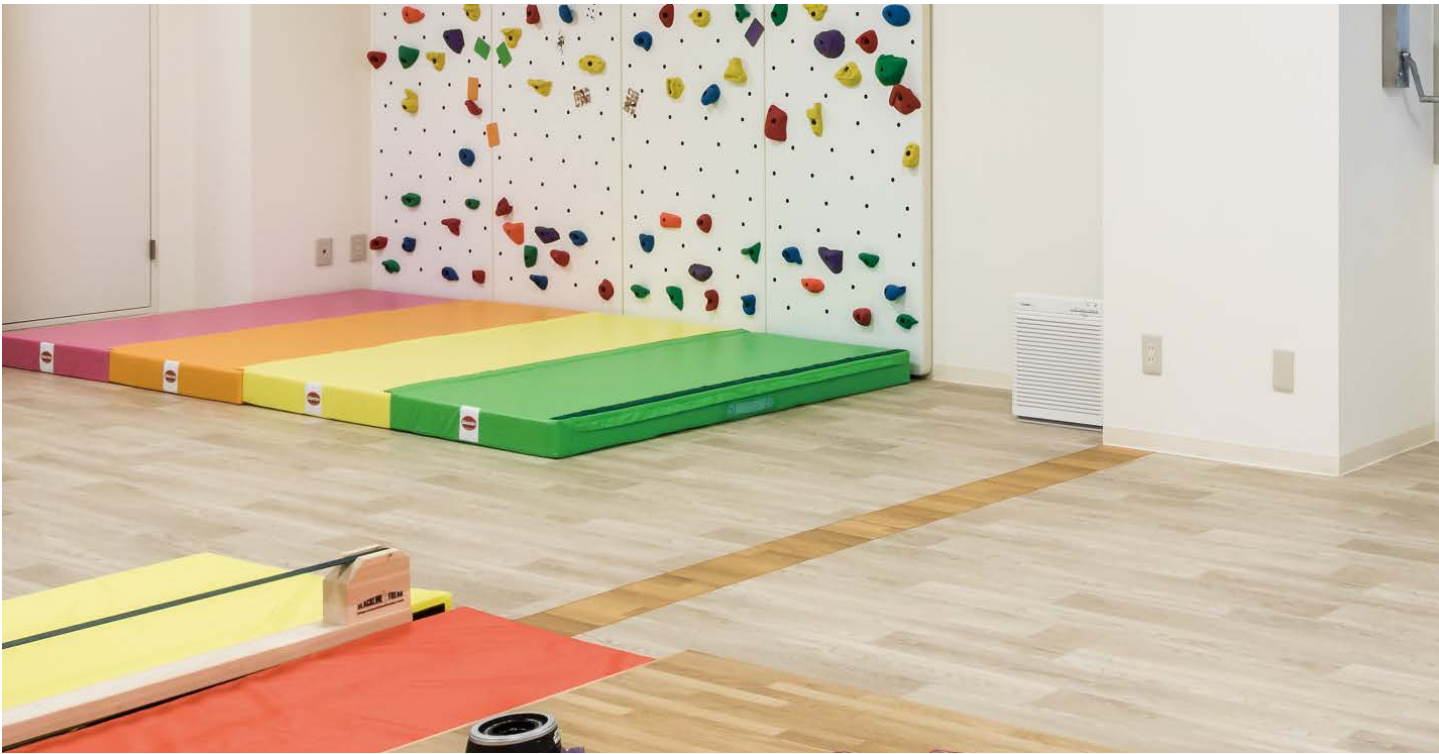

Flapp[®]-ES / Flapp[®]-ES CANTI 小学生～大人まで

「Flapp」のデザイン・機能性はそのままに、小学生から大人まで使える大きめサイズの「Flapp-ES」。
こどもの成長に合わせた3段階の高さからベストフィットのカウンターを選べます。シンクは四隅すべてがR形状で、ゴミや汚れが溜まりにくい設計です。
また、「Flapp-ES CANTI」は、「Flapp-ES」の給水・排水設備を専用架台で囲み、機能もデザインもシンプルさにこだわった手洗いカウンターです。強度を保ちながらセットバックできるキャンチ構造を採用することで、つまずきにくい安心設計を実現しました。

教育施設(神奈川県) / フラップES[特注](P.55) / インペリアルイエロー(IP)-ESホワイト





教育施設(東京都) / フラップES (P.55) / ラベンダーブルー (3LB)・ESホワイト

教育施設(東京都) / フラップESキャンチ [特注] (P.57) / ミルキーホワイト (MK)・ESホワイト・インペリアルイエロー (IP)





教育施設(兵庫県)／シトラスオレンジ(CJ)・ESホワイト



教育施設(千葉県)／フラップESsoto(P.64)／グレイシアホワイト(GW)・ESホワイト

ご注意

屋外の使用環境によっては退色することがあります。退色の度合いは色によって異なります。(屋外対応色についてはP.139をご覧ください。)



特許・意匠登録取得済 小学生～大人まで

フラップES
Flapp-ES (オーバーフロー無)

シンク奥行：410mm
シンク深さ：230mm
標準幅：1,500mm/2,500mm
標準色：シンクESホワイトのみ・カウンター62色[カラー対応表] P.139
専用副資材：[P.67(専用副資材対応一覧表[P.59])]
材料設計価格：¥838,000(3人用)～[P.59]



小学生から使える大きめサイズ

大人もゆったり使える奥行と、バケツも置く十分な深さを備えています。

R形状のカウンターコーナー

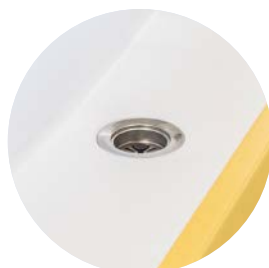

使いやすい大きなゴミ受け

大きなゴミ受け付きの排水金具はこどもでも掃除が簡単です。

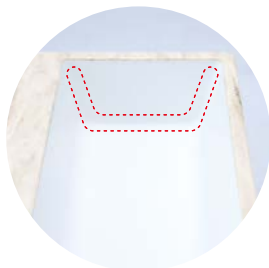

衛生的なシンク形状

カウンターとシンクが一体型なのはもちろん、シンクは四隅すべてがR形状で、ゴミや汚れが溜まりにくい設計です。日常の汚れは水拭きやキッチン用洗剤で拭くだけです。

※油性絵具、油性マジックなどは落ちにくいので、ご使用を控えてください。
※メンテナンスについてはP.153をご参照ください。
※耐汚染性についてはP.145をご参照ください。

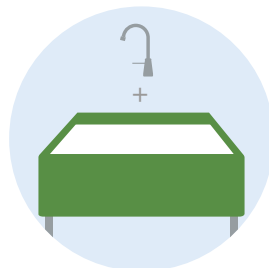

ご購入は水栓とセットで

フレキシブルシンクは専用水栓とセットで購入が可能です。小さなお子さまでも簡単に水を出すことができるスイングレバータイプと、衛生面が気になる場所に最適な自動水栓をラインアップしました。
※詳細はP.67をご覧ください。



選べるカウンターカラー-62色

シンクはオリジナルカラーのESホワイトのみ対応しています。



安心安全の専用脚金物

足元手前に部材がないため、つまずいて転倒する心配がありません。
さびに強いステンレスHLL仕上げです。

標準寸法

3人用 W1,500

5人用 W2,500

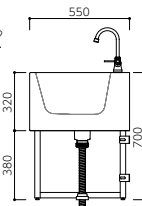
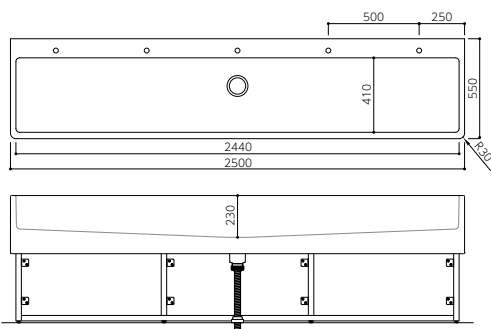
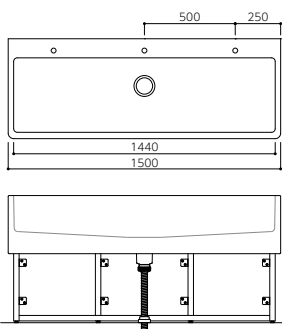



教育施設(神奈川県)ノビーチグラス(GL)・ESホワイト・シトラスオレンジ(CJ)

教育施設(茨城県)ノブルミンググリーン(GN)・ESホワイト・グレイシアホワイト(GW)





教育施設(静岡県) / ラベンダーブルー(3LB)・ESホワイト・インペリアルイエロー(IP)



インペリアルイエロー(IP)
ESホワイト
シトラスオレンジ(CJ)

小学生～大人まで

フラップESキャンチ

Flapp-ES CANTI

シンク奥行：410mm

シンク深さ：230mm

標準色：シンク1色(ESホワイト)・カウンター62色・パネル13色[カラー対応表] P.139]

専用副資材：[P.67(専用副資材対応一覧表[P.59])]

材料設計価格：¥871,000(3人用)～[P.59]

※屋内仕様のため屋外では使用できません。



シンク1色



カウンター62色



パネル13色

さらに広がるカラーバリエーション

フラップESに13色のキャンチ架台を組み合わせれば、さらにカラフルでオリジナルの手洗いカウンターができていきます。

組み合わせ例は P.69へ



つまずきにくい

キャンチ構造を採用した、こどもたちがつまずきにくい安心設計です。

R形状のコーナー

カウンター同様、パネルのコーナーに大きくRをとった優しい加工です。

安全な強度を確保

内部に金属フレームを採用しているため、キャンチ構造でも安全です。

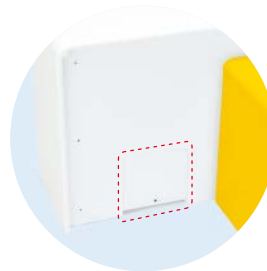

カウンター裏面の点検口で
簡単メンテナンス



強力マグネット式サイドパネル
で排水設備の点検が簡単

ご購入は水栓とセットで

フレキシブルシンクは専用水栓とセットで購入が可能です。小さなお子さまでも簡単に水を出すことができるスイングレバータイプと、衛生面が気になる場所に最適な自動水栓をラインアップしました。

※詳細はP.67をご覧ください。

対応寸法

3人用 W1,500

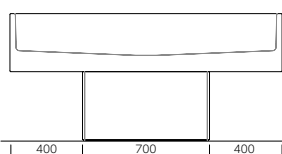

5人用 W2,500

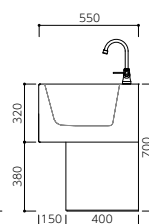
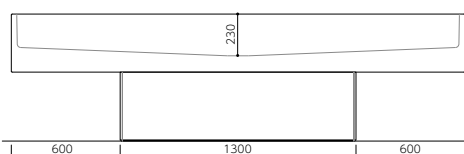



教育施設(茨城県)／フラップESキャンチ(P.57)／ティーローズ(TR)・ESホワイト・ティーローズ(TR)

小学生～大人用フレキシブルシンク 製品対応表

商品	仕様	オーバーフロー	カウンターサイズ			特長	価格			Duoタイプ価格		
			標準幅(W) 0内シンクサイズ	奥行(D) 0内シンクサイズ	高さ(H)		単体 ※脚金物はカウンター 高さH700の場合		シンク+脚金物	単体 ※ラインング高さH200の場合		シンク+脚金物
							シンク	脚金物		シンク	脚金物	
屋内	フラップES	なし	1500 (1440)	550 (410)	650 700 750	シンク四隅は ゴミの溜まりにくい R形状	シンク	¥557,000～	¥838,000～	シンク	¥672,000～	¥953,000～
			脚金物		¥281,000～		脚金物	¥281,000～				
	5人用	2500 (2440)	650 700 750	シンク	¥762,000～		¥1,076,000～	シンク	¥946,000～			
		脚金物		¥314,000～	脚金物			¥314,000～				
フラップES キャンチ	なし	1500 (1440)	550 (410)	650 700 750 ※高さ調整不可	専用架台付きで 排水部が 隠れる仕様	¥871,000～		¥990,000～				
		2500 (2440)		¥1,113,000～		¥1,300,000～						
FSK390	スロップ シンク	なし	604 (460)	550 (390)	650/700/750	ステンレス製 掃除用シンク	シンク	¥280,000～	¥478,000～	×		
脚金物	¥198,000～											

商品	仕様	オーバーフロー	カウンターサイズ			特長	価格			Coverタイプ価格		
			標準幅(W) 0内シンクサイズ	奥行(D) 0内シンクサイズ	高さ(H)		単体 ※脚金物はカウンター 高さH700の場合		シンク+脚金物	単体 ※ラインング高さH200の場合		シンク+脚金物
							シンク	脚金物		シンク	脚金物	
屋外	フラップES soto	なし	1500 (1440)	550 (410)	650 700 750	バケツもおける 大型シンク	シンク	¥762,000～	¥1,131,000～	シンク	¥762,000～	¥1,606,000～
			脚金物		¥369,000～		脚金物	¥844,000～				
	5人用	2500 (2440)	650 700 750	シンク	¥1,053,000～		¥1,477,000～	シンク	¥1,053,000～			
		脚金物		¥424,000～	脚金物			¥970,000～				



教育施設(奈良県)／フラップES[特注](P.55)／ミルクイーホワイト(MK)・ESホワイト

オプション	専用副資材		専用副資材		専用副資材		専用副資材		専用副資材	
	水返し加工 ^{※1} 水返し H=3のみ ※Duoタイプ不可	専用キャビネット ^{※1,2}	排水トラップ ^{※4}	排水ホース ^{※4}	塩ビ管 (VP・VU40) 接続部品 ^{※4}	オプション ^{※4} 固定目皿	自動水栓	立水栓	壁水栓	推奨電気温水器 イトミック
○	○	ABH-F50N	ABH-F800	ABH-NAT ABH-PK	ABH-FK79	○	○	○	○	○
○	○	ABH-F50N	ABH-F800	ABH-NAT ABH-PK	ABH-FK79	○	○	○	○	○
○	×	ABH-F50N	ABH-F800	ABH-NAT ABH-PK	ABH-FK79	○ ^{※3}	○	×	○	○
○	○	ABH-F50N	ABH-F800	ABH-NAT ABH-PK	ABH-FK79	×	×	○	×	×

オプション	専用副資材		専用副資材		専用副資材
水返し加工 ^{※1} 水返し H=3のみ	排水トラップ ^{※4}	排水ホース ^{※4}	塩ビ管 (VP・VU40) 接続部品 ^{※4}	オプション ^{※4} 固定目皿	立水栓
○	ABH-F50N	×	ABH-NAT ABH-PK	ABH-FK79	○
○					○

※1 価格は問い合わせください。
 ※2 シンクとキャビネットは別々のお届けとなります。
 ※3 電気温水器との併設はできません。
 ※4 排水部品の取り付けは衛生設備工事
 ※ 水栓部品・排水部品・特注加工・梱包費・運送費・施工費は別途となります。
 ※ 自動水栓・電気温水器は屋内仕様のため屋外では使用しないでください。

NEW Flexible Sink × Duo

こども施設向けフレキシブルシンクシリーズに、化粧棚付きのDuoタイプが登場しました。フレキシブルシンクの特長そのままに化粧棚が一体化し、より使いやすくなりました。



清潔を保てます

甲板があるので、水にぬれる心配なく物が置け、清潔を保つことができます。

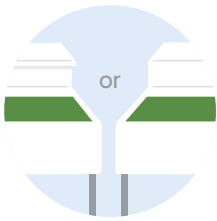



2種類の化粧棚形状

化粧棚形状は立ち上がりと甲板が一体となった「KT-1」と、甲板が取り外せる「KT-2」の2種類から選べます。

※フラップキャンチデュオ・フラップRキャンチデュオ・フラップESキャンチデュオはKT-2のみとなります。

幼児用

H470~H600	
D380	D430
 <p>フラップMOデュオ Flapp-MO Duo (オーバーフロー有)</p> <p>対応化粧棚：KT-1・KT-2 材料設計価格：¥463,000(1人用)～[P.51] その他の特長はFlapp-MO(P.46)へ</p>	 <p>フラップデュオ Flapp Duo (オーバーフロー有)</p> <p>対応化粧棚：KT-1・KT-2 材料設計価格：¥463,000(1人用)～[P.51] その他の特長はFlapp(P.43)へ</p> <p>フラップRデュオ Flapp-R Duo (オーバーフロー有)</p> <p>対応化粧棚：KT-1・KT-2 材料設計価格：¥543,000(1人用)～[P.51] その他の特長はFlapp-R(P.45)へ</p>

標準寸法

Flapp Duo

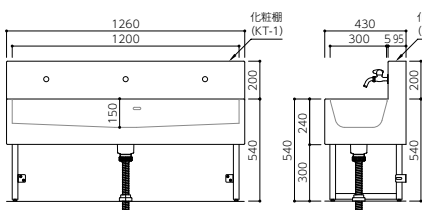

Flapp-MO Duo

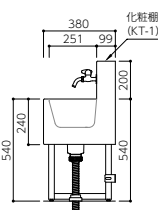

Flapp CANTI Duo

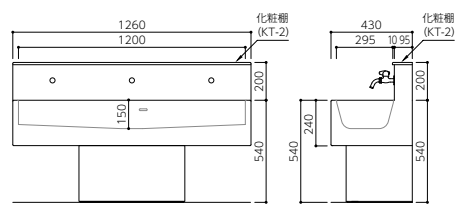

Flapp-ES Duo

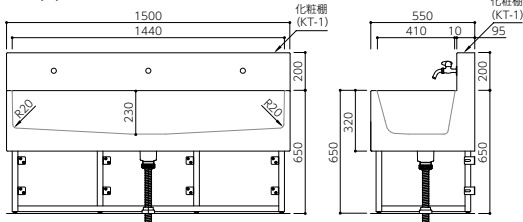

Flapp-ES CANTI Duo

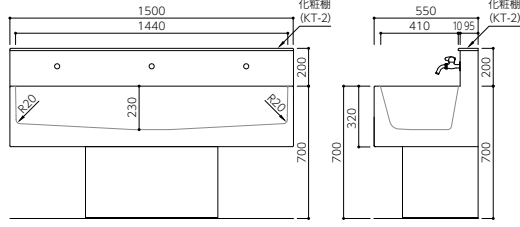

推奨水栓金具

弊社での取り扱いではございません。

カウンターとの取り付けにつきましては弊社まで、水栓金具の詳細はメーカーにお問い合わせください。



SANEI
SANEI株式会社
ミニセラ万能ホーム水栓
JY125-13
材料設計価格：¥5,300

SANEI
SANEI株式会社
ユニット取り出し金具
T2261-13
材料設計価格：¥3,600

※屋内用ですので屋外でのご使用はお控えください。

H470・540・600
D430



フラップキャンチデュオ
Flapp CANTI Duo (オーバーフロー有)

フラップキャンチデュオ
Flapp-R CANTI Duo (オーバーフロー有)

対応化粧棚：KT-2
材料設計価格：¥651,000(2人用)～[P.51]
その他の特長はFlapp CANTI・Flapp-R CANTI(P.47)へ

小学生～大人まで

H650～750	H650・700・750
D550	



フラップESデュオ
Flapp-ES Duo (オーバーフロー無)

対応化粧棚：KT-1・KT-2
材料設計価格：¥953,000(3人用)～[P.59]
その他の特長はFlapp-ES(P.55)へ



フラップESキャンチデュオ
Flapp-ES CANTI Duo (オーバーフロー無)

対応化粧棚：KT-2
材料設計価格：¥990,000(3人用)～[P.59]
その他の特長はFlapp-ES CANTI(P.57)へ

選べる化粧棚形状 ※ご注文の際はどちらかをご指定ください



KT-1 化粧棚一体型タイプ
シームレス接着によるスッキリとした見た目、化粧棚から洗面まで一体となった形状です。



KT-2 甲板取り外しタイプ
化粧棚の甲板を取り外して上からメンテナンスができる、作業性にすぐれた形状です。



フラップMOデュオ / ブルーミンググリーン(GN)・グレイシアホワイト(GW)

NEW Flexible Sink × Open Air soto series

屋外にも設置が可能なフレキシブルシンク。
さらにFlapp足洗と組み合わせれば、手洗いと足洗い場が完成し、デザインに統一感が生まれます。

幼児用



PiyoCube® soto

ころんとした形状がかわいらしくご好評いただいている「ピヨキューブ(P.49)」に屋外仕様が誕生しました。屋外向けカラーのホワイトは景観とのなじみもよく、周囲を引き立てながらも存在感を醸し出します。



グレイシアホワイト(GW)
グレイシアホワイト(GW)

幼児用

ピヨキューブsoto

PiyoCube soto (オーバーフロー無)

ボウル深さ：146mm
ボウル容量：6.9L
標準サイズ：W500×D500×H500mm
標準色：ボウル2色・カウンター4色[カラー対応表] P.139
専用副資材：[P.133(専用副資材対応一覧表[P.51])]]
材料設計価格：¥462,000～
※屋内用とは仕様が異なります。詳細についてはお問合せください。

その他の特長はPiyoCube(P.49)へ



グレイシアホワイト(GW)・グレイシアホワイト(GW)

ご注意

屋外の使用環境によっては退色することがあります。退色の度合いは色によって異なります。(屋外対応色についてはP.139をご覧ください。)

その他

Flapp足洗 P.66
複数人が同時に足を洗えることも用足洗い場

その他

Péty-on P.66
折りたたみ式ポータブル足洗い

小学生～大人まで

H650～750
D550

Flapp-ES soto

Flapp-ES soto P.64
フラップESの屋外専用モデル

Flapp-ES Cover P.65
フラップESsoto + 脚金物を包む幕板

Flapp® soto / Flapp®-MO soto Flapp®-ES soto

フレキシブルシンクの屋外仕様[soto]シリーズ。

耐久性に優れているだけでなく、やさしい手触りと自然素材に近いぬくもりを持つコーリアン®を採用した手洗いカウンターです。



幼児用

フラップMOsoto

Flapp-MO soto (オーバーフロー有)

シンク奥行：250mm
シンク深さ：150mm
標準幅：460mm/840mm/1,260mm/1,680mm/2,100mm
標準色：シンク4色・カウンター4色
【カラー対応表】 P.139
専用副資材：[P.67(専用副資材対応一覧表[P.51])] 材料設計価格：¥530,000(1人用)～[P.51]
※屋内用とは仕様が異なります。詳細についてはお問合せください。
その他の特長はFlapp-MO(P.46)へ

幼児用

フラップsoto

Flapp soto (オーバーフロー有)

シンク奥行：300mm
シンク深さ：150mm
標準幅：460mm/840mm/1,260mm/1,680mm/2,100mm
標準色：シンク4色・カウンター4色
【カラー対応表】 P.139
専用副資材：[P.67(専用副資材対応一覧表[P.51])] 材料設計価格：¥530,000(1人用)～[P.51]
※屋内用とは仕様が異なります。詳細についてはお問合せください。
その他の特長はFlapp(P.43)へ

小学生～大人まで

フラップESsoto

Flapp-ES soto (オーバーフロー無)

シンク奥行：410mm
シンク深さ：230mm
標準幅：1,500mm/2,500mm
標準色：シンク1色・カウンター4色
【カラー対応表】 P.139
専用副資材：[P.67(専用副資材対応一覧表[P.59])] 材料設計価格：¥1,310,000(3人用)～[P.59]
※屋内用とは仕様が異なります。詳細についてはお問合せください。
その他の特長はFlapp-ES(P.55)へ

NEW Flexible Sink × Open Air soto series



左：フラップカバー／グレイシアホワイト(GW)・グレイシアホワイト(GW)・Cイエロー 右：フラップ足洗／フレッシュホワイト×ハビネスイエロー・ハビネスイエローPAN

Flapp® Cover / Flapp®-MO Cover Flapp®-ES Cover

イエローの幕板で「フラップsoto」「フラップMOsoto」「フラップESsoto」の脚金物を包む、屋外設置可能な新しいフレキシブルシンクシリーズです。



グレイシアホワイト(GW)
グレイシアホワイト(GW)
Cイエロー



安心安全の幕板
足元を幕板で隠すことでこどもがカウンター下に入り込まず安全です。

カラー

[カウンター・シンク]



デザイナーホワイト (WN) グレイシアホワイト (GW)



カメオホワイト (CW) ビスク (BI)

※フラップESカバーのみ、ESホワイトがシンク色となります。

[カバー]



Cイエロー

フラップカバー フラップMOカバー 幼児用
Flapp Cover / Flapp-MO Cover
フラップESカバー 小学生～大人まで
Flapp-ES Cover

標準幅：[フラップカバー・フラップMOカバー]460mm/840mm/1,260mm/1,680mm/2,100mm
[フラップESカバー]1,500mm/2,500mm

標準色：シンク4色(フラップESカバーはESホワイトのみ)・カウンター4色・カバー1色(Cイエロー)
専用副資材：[P.67(専用副資材対応一覧表[P.51・59])]

材料設計価格：¥785,000～

その他の特長はFlapp(P.43)・Flapp-MO(P.46)・Flapp-ES(P.55)へ

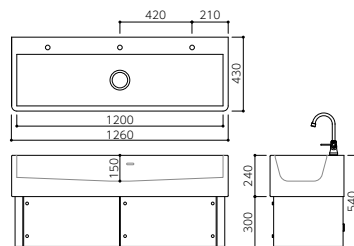

※図面はフラップカバーです。

Flapp®足洗

こども施設向けフレキシブルシンクシリーズに足洗いが加わりました。カラフルな足洗い場でこどもたちの水遊びをもっと楽しく。



水栓ユニット：フレッシュホワイト×ハピネスイエロー
排水パン：ハピネスイエロー-PAN

フラップソクセン

Flapp足洗 幼児用

サイズ：[水栓ユニット部]W1,260×D196×H713mm
[排水パン]W1313.5×D808.5×H100mm

素材：[水栓ユニット部]表面：樹脂材 下地：アルミ押し出し型材
[排水パン]FRP

標準色：水栓ユニット5色・排水パン1色(ハピネスイエロー-PAN)

材料設計価格：¥1,470,000～

※サイズは標準サイズのみとなります。

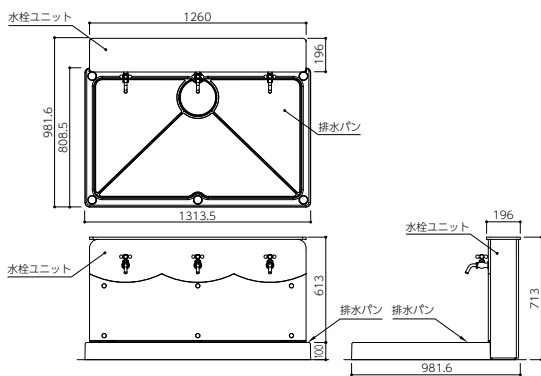

こんな欲しかった

多くのご意見にお応えして、従来の足洗い場に比べシンプルで清潔感のある足洗い場を完成させました。

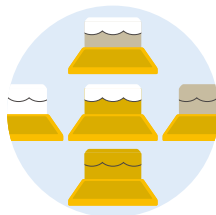

明るいカラーで元氣な空間に

外で遊ぶこどもたちを元気で明るい気持ちにさせるカラーをラインアップ。

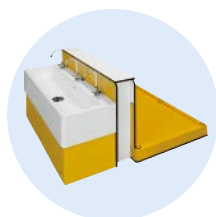

フレキシブルシンクと一緒に

フラップカバーと合わせて設置すると統一感が生まれ、かわいらしい手洗い・足洗場に。こどもたちが楽しく使うことができます。

※フラップ足洗はフラップカバー・フラップMOカバー向けです。

推奨水栓金具

弊社での取り扱いではございません。カウンターとの取り合いにつきましては弊社まで、水栓金具の詳細はメーカーにお問い合わせください。



SANEI

SANEI株式会社
万能ホーム水栓
JY12Y-13

材料設計価格：¥6,000



SANEI

SANEI株式会社
ガーデン水栓
Y1812Y-13

材料設計価格：¥10,300

SANEI

SANEI株式会社
ユニット取り出し金具
T2261-13

材料設計価格：¥3,600

カラー

[水栓ユニット部]



フレッシュホワイト ハーモニーベージュ ハピネスイエロー



フレッシュホワイト×ハピネスイエロー フレッシュホワイト×ハーモニーベージュ

[排水パン]



ハピネスイエロー-PAN

Péty-on

さまざまな場所で使える、折りたたみ式ポータブル足洗いが誕生しました。



ご使用方法は
こちらから

共同開発

Co-set Borderless Line "Mirai"
株式会社 コーセットデザインカンパニー



手軽に足をキレイに

水栓ホースにつなげて、バルブをひねればシャワーパイプから水がでて足を洗えます。

ベティオン Péty-on 幼児用

サイズ：[使用時]W450×D480×H570mm
[収納時]W450×D145×H690mm

標準色：2色

重量：7.2kg

材料設計価格：¥488,000～

※サイズは標準サイズのみとなります。

カラー

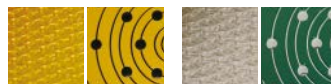

Ptイエロー

Ptグリーン

Support Items

サポートアイテム

専用水栓金具



フレキシブルシンクに専用水栓金具をご用意いたしました。小さなお子さまでも使いやすいスイングレバータイプと、手を触れずに衛生的に手を洗える自動水栓をラインアップ。どちらも使い勝手はもちろんのこと、飽きのこないシンプルなデザインです。



ABCオリジナル専用水栓金具
回転規制機能付き立水栓
ABS-FKL01
材料設計価格：¥19,800

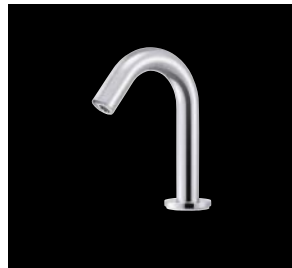

SANEI
SANEI株式会社
自動水栓
EY507-13
材料設計価格：¥76,000
※ご注文の際はあらかじめ在庫と納期をご確認ください。
※屋内仕様のため屋外では使用しないでください。

専用キャビネット



フレキシブルシンク専用の木製キャビネット。扉は鍵付きのケンドン式です。

標準色：白・木目（）内は表面仕上げ

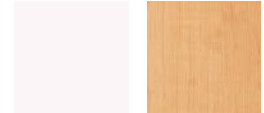

白(ツヤ) 木目(梨地)

対応商品	高さ(mm)
フラップ・フラップR・フラップMO フラップデュオ・フラップRデュオ・フラップMOデュオ	470/540/600
フラップES・フラップESデュオ	650/700/750

※シンクとキャビネットは別々のお届けとなります。
※詳細はお問い合わせください。

SKシンク



丈夫なステンレスシンクタイプ。フラップやフラップESと並べて設置すれば見た目もすっきり。

FSK280/FSK390

サイズ対応：各1タイプ
標準色：カウンター62色

	カウンター(mm)	シンク(mm)
FSK280(フラップ用)	604×430	460×280
FSK390(フラップES用)	604×550	460×390

※詳細はお問い合わせください。
※フラップMOには対応しておりません。

専用副資材

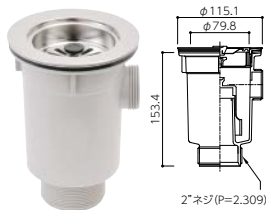

ABH-F50
Flapp/Flapp-R/Flapp-MO専用排水栓
材料設計価格：¥3,700

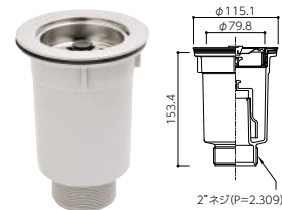

ABH-F50N
Flapp-ES専用排水栓
材料設計価格：¥3,200

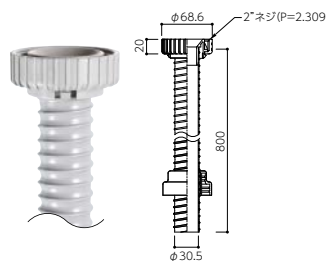

ABH-F800
専用排水ホースセット
材料設計価格：¥2,700

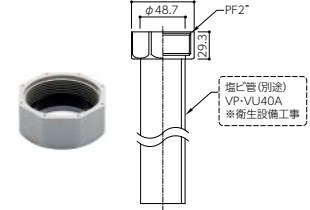

専用排水栓用塩ビ管(VP-VU40A)接続部品
ABH-NAT 袋ナット ABH-PK パッキン
材料設計価格：¥600 材料設計価格：¥200

Option

「ABH-F50」または「ABH-F50N」とあわせてご使用ください。ゴミ受けをはずし、代わりに目皿を固定させるタイプです。ネジ止めでこどものいたずらや紛失を防ぎます。

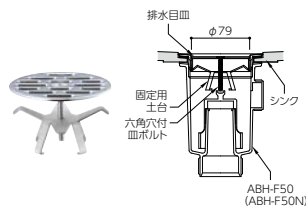

ABH-FK79 固定式目皿
材料設計価格：¥4,300

Special Order

特注品

水返し加工



フレキシブルシンクに水返し加工が可能になりました。手洗い時の水こぼれを軽減します。

サイズ対応：1mm単位でサイズ対応可能
 標準色：カウンター62色
 対応品：Flapp / Flapp-R / Flapp-MO
 Flapp CANTI / Flapp-R CANTI
 Flapp-ES / Flapp-ES CANTI

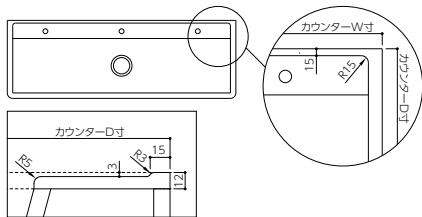

※水返し深さは3mmのみとなります。

Recommended Item

おすすめアイテム

推奨電気温水器

弊社での取り扱いではございません。カウンターとの取り合いにつきましては弊社まで、電気温水器の詳細はメーカーにお問い合わせください。



ITOMIC

株式会社日本イトミック
超小型電気瞬間湯沸器

EIX-250C0 壁掛けタイプ

参考価格：¥150,000

※水栓金具1台に対し、瞬間湯沸器1台の設置をおすすめします。
 ※フラップキャンチ・フラップRキャンチ・フラップESキャンチ・専用キャビネット内での納まりについては弊社までお問い合わせください。
 ※フラップキャンチ・フラップRキャンチ・フラップESキャンチへは、自動水栓との併設は設置スペース上、取り付けられません。
 ※フラップキャンチ・フラップRキャンチは高さH540~設置可能です。
 ※屋内仕様のため屋外では使用しないでください。



ITOMIC

株式会社日本イトミック
超小型電気瞬間湯沸器

EIX-250C1 床置きタイプ

参考価格：¥170,000

※水栓金具1台に対し、瞬間湯沸器1台の設置をおすすめします。
 ※フラップキャンチ・フラップRキャンチ・フラップESキャンチ・専用キャビネット内での納まりについては弊社までお問い合わせください。
 ※フラップキャンチ・フラップRキャンチ・フラップESキャンチへは、自動水栓との併設は設置スペース上、取り付けられません。
 ※フラップキャンチ・フラップRキャンチは高さH540~設置可能です。
 ※屋内仕様のため屋外では使用しないでください。

製品参考納まり図

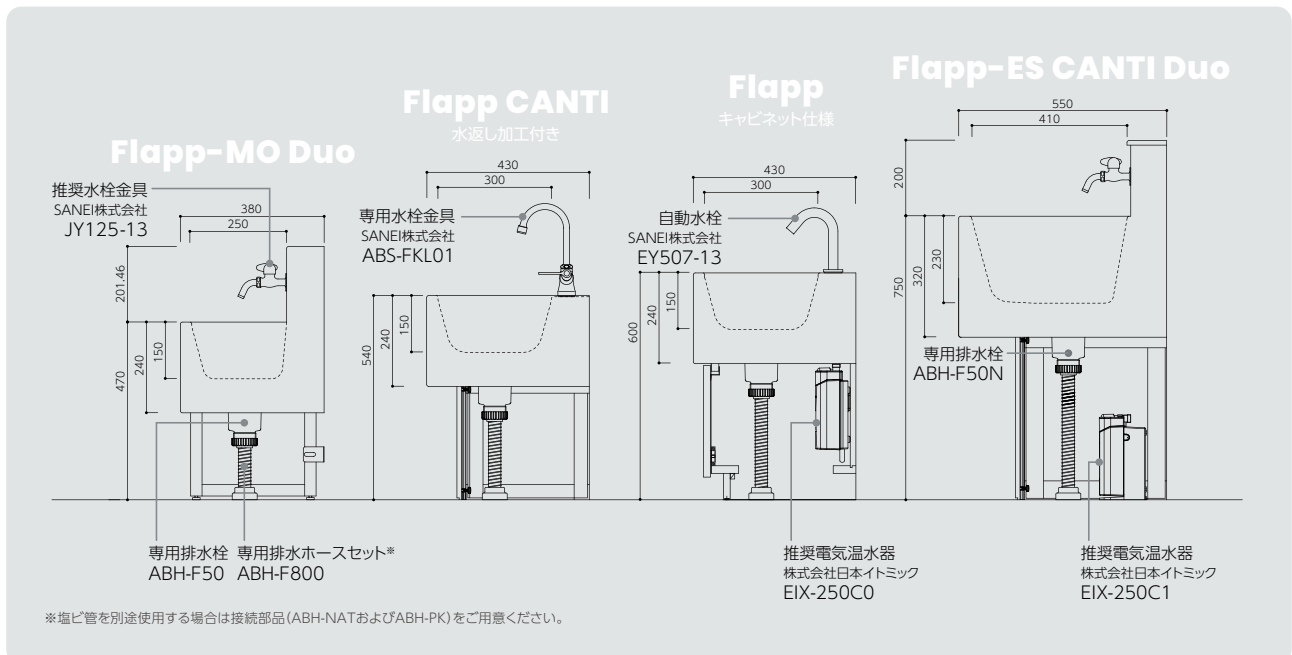

Color Matching Samples

フラップキャンチの最大の魅力、豊富な色の組み合わせを厳選ご紹介いたします。

※代表的な色を組み合わせています。対応カラーの詳細はP.139～140をご参照ください。
 ※この組み合わせ例はフラップキャンチを使用しています。
 ※フラップESキャンチのシンクはESホワイトのみです。

White sink



カウンター：ピーチグラス(GL)
 シンク：ミルクィーホワイト(MK)
 パネル：ラベンダーブルー(3LB)



カウンター：シトラスオレンジ(CJ)
 シンク：グレイシアホワイト(GW)
 パネル：パールグレー(PG)



カウンター：ラベンダーブルー(3LB)
 シンク：ミルクィーホワイト(MK)
 パネル：ラベンダーブルー(3LB)



カウンター：ブルーミンググリーン(GN)
 シンク：ミルクィーホワイト(MK)
 パネル：インペリアルイエロー(IP)



カウンター：ティーローズ(TR)
 シンク：カメオホワイト(CW)
 パネル：ビスク(BI)



カウンター：インペリアルイエロー(IP)
 シンク：グレイシアホワイト(GW)
 パネル：シトラスオレンジ(CJ)



カウンター：ビスク(BI)
 シンク：グレイシアホワイト(GW)
 パネル：ビスク(BI)



カウンター：ブルーミンググリーン(GN)
 シンク：グレイシアホワイト(GW)
 パネル：グレイシアホワイト(GW)



カウンター：ホット(DH)
 シンク：グレイシアホワイト(GW)
 パネル：グレイシアホワイト(GW)



カウンター：ラベンダーブルー(3LB)
 シンク：ミルクィーホワイト(MK)
 パネル：ティーローズ(TR)



カウンター：シトラスオレンジ(CJ)
 シンク：グレイシアホワイト(GW)
 パネル：ホット(DH)



カウンター：ラベンダーブルー(3LB)
 シンク：ミルクィーホワイト(MK)
 パネル：インペリアルイエロー(IP)

Color sink



カウンター：ティーローズ(TR)
シンク：パールグレー(PG)
パネル：パールグレー(PG)



カウンター：ラベンダーブルー(3LB)
シンク：ピーチグラス(GL)
パネル：パールグレー(PG)



カウンター：ビスク(BI)
シンク：インペリアルイエロー(IP)
パネル：シトラスオレンジ(CJ)



カウンター：ピーチグラス(GL)
シンク：ピーチグラス(GL)
パネル：ピーチグラス(GL)



カウンター：パールグレー(PG)
シンク：ラベンダーブルー(3LB)
パネル：インペリアルイエロー(IP)



カウンター：グレイシアホワイト(GW)
シンク：ピーチグラス(GL)
パネル：ブルーミンググリーン(GN)



カウンター：ミルクホワイト(MK)
シンク：インペリアルイエロー(IP)
パネル：ブルーミンググリーン(GN)



カウンター：グレイシアホワイト(GW)
シンク：ティーローズ(TR)
パネル：ホット(DH)



カウンター：カメオホワイト(CW)
シンク：シトラスオレンジ(CJ)
パネル：シトラスオレンジ(CJ)



カウンター：グレイシアホワイト(GW)
シンク：ラベンダーブルー(3LB)
パネル：グレイシアホワイト(GW)



カウンター：インペリアルイエロー(IP)
シンク：シトラスオレンジ(CJ)
パネル：ブルーミンググリーン(GN)



カウンター：ミルクホワイト(MK)
シンク：ティーローズ(TR)
パネル：ティーローズ(TR)



保育園(山梨県) / SM-1 [特注] (P.111)・コーリアンボウル / インペリアルイエロー (IP)・グレイシアホワイト (GW)

and more...

こどもの成長に合わせたフレキシブルシンクシリーズはもちろん、その他のラピッド製品もさまざまな教育施設で活躍しています。カスタム次第で異なる表情を見せる、ラピッド製品をお楽しみください。



教育施設(奈良県) / ビーンズMP (P.93) / ティーローズ (TR)・カメオホワイト (CW)



speed
fabrication by Solid Surface

Office & Public

Assort Counter

SteetDuo®-XL

SteetDuo®

TresDuo

PleDuo

(一社)日本建材・住宅設備産業協会表示登録
発散等級：F☆☆☆☆
放散量区分：4VOC基準適合



製品図面はオフィシャルサイトよりダウンロードできます。

ご注意

カウンターとボウルは同じカラーをお選びいただいても若干の色違いを生じる場合があります。
ボウル単体での販売はしていません。

NEW SteetDuo[®]-XL steet[®] series

シャープな角形ボウルでご好評いただいている化粧棚一体型洗面カウンター「スティートデュオ」に、2人同時に手洗いができるシンク間口1000タイプが誕生しました。水はねしにくい設計、荷物を濡らさずに置ける化粧棚など、「スティートデュオ」の特長をそのままに、ボウルを大きく拡張。オフィスはもちろん、多くの人が利用する商業施設や交通施設など、さまざまな用途に対応します。



グレイシアホワイト(GW)・グレイシアホワイト(GW)

NEW

SteetDuo®-XL

ステイトデュオXL

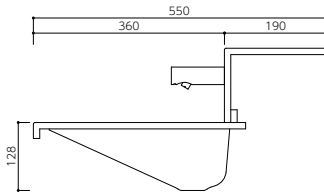

化粧棚に荷物が置ける機能性にすぐれたカウンター。シームレスの一体成形ですっきり納まります。ボウルにはシャープな傾斜のステイトXL(P.87)を採用しています。

※図面はステイトデュオXL(KT-1)です。



グレイシアホワイト(GW)
グレイシアホワイト(GW)

Point

間口を大胆に拡張したボウルは、水栓が2つ設置できる空間設計。2人並んでもゆとりを持って手が洗えます。



ボウル・カウンターともにコーリアン®製なので日常の汚れや水アカなどは簡単にふき取ることができます。



選べる化粧棚形状

※ご注文の際はどちらかをご指定ください。



KT-1 化粧棚一体型タイプ

シームレス接着によるスッキリとした見た目、化粧棚から洗面まで一体となった形状です。



KT-2 甲板取り外しタイプ

化粧棚の甲板を取り外して上からメンテナンスができる、作業性にすぐれた形状です。

推奨水栓金具

弊社での取り扱いではございません。カウンターとの取り合いにつきましては弊社まで、水栓金具の詳細はメーカーにお問い合わせください。



TOTO

TOTO株式会社 壁付自動水栓

TENA125AW

参考価格：¥87,000

More Details

ステイトデュオXL

SteetDuo-XL (オーバーフロー無)

SteetDuo-XLP (オーバーフロー有)

ボウル深さ：128mm

ボウル容量：17.2L

標準幅：1,500mm(他サイズ対応可能)

標準色：ボウル1色(GW)・カウンター62色

[カラー対応表] P.141

専用副資材：[P.133]

材料設計価格：¥330,000～

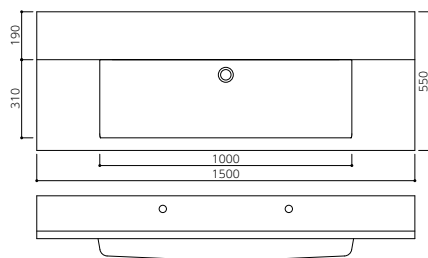

SteetDuo® steet® series

ボウルから化粧棚まで一体成形された、コーリアン®のあたたかい質感が美しい洗面カウンター。直線的な傾斜をつけた、これまでにないシャープなボウルもシームレス加工が可能なコーリアン®ならではの。

また、壁給水式なので省スペースにも対応でき、水に濡れる心配もなく荷物を置けるなど機能性も兼ね備えています。



TresDuo / PleDuo

スティートデュオで好評の化粧棚を採用した、狭小空間のための2シリーズです。奥行をコンパクトにしながらフラットな底面の深型ボウルを一体成形することで、洗面以外の作業性にも配慮した「TresDuo」と、洗面スペースを確保しながら奥行を限りなく小さくし、より狭い空間でもストレスなく洗面できる「PleDuo」。どちらも荷物などを化粧棚に置くことができ、限られた空間の中でも快適に過ごせるよう、工夫を凝らしたラインアップです。

TresDuo

トレスデュオ



PleDuo

プルデュオ





教育施設(奈良県)ノスティートデュオS(KT-1)ノミルクイーホワイト(MK)・グレイシアホワイト(GW)



教育施設(神奈川県)ノブルデュオ(KT-1)ノサンドストーン(SS)・グレイシアホワイト(GW)

SteetDuo®

ステイトデュオ

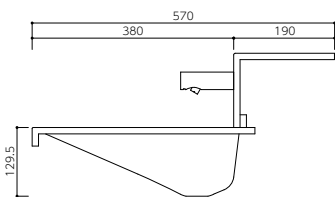

化粧棚に荷物が置ける機能性にすぐれたカウンター。シームレスの一体成形ですっきり納まります。ボウルにはシャープな傾斜のステイト(P.88)を採用しています。

※図面はステイトデュオL(KT-1)です。



グレイシアホワイト(GW)
グレイシアホワイト(GW)



Point

ボウル開口部の手前フチ形状は、ボウルの傾斜に沿うカッティングを行なうことで、シャープで一体感のあるデザインとなっています。

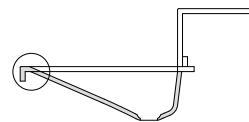

TresDuo

トレスデュオ

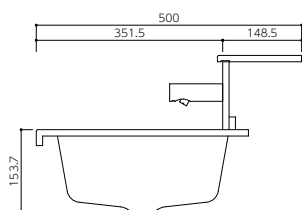

化粧棚付き洗面カウンターに省スペースで洗面しやすい深型ボウルを組み合わせました。安定感のある平らなボウル底で、物を置くなどの作業性にもすぐれた形状です。

※図面はトレスデュオ(KT-2)です。



イブニングプリマ(EP)
グレイシアホワイト(GW)



Point

ボウル間口からボウル底面までの勾配をなだらかにして、広く平らな底面を確保。手洗い空間が広くなり洗面しやすい形状になりました。



※濃色系の製品は小さなキズが目立ちます。詳しくはP.153をご覧ください。

PleDuo

プルデュオ

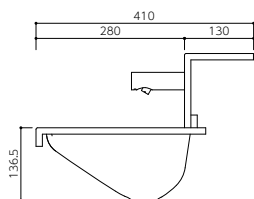

狭い空間にも化粧棚を採用できるよう、限りなく奥行を小さくした洗面カウンターです。洗面しやすいボウル深さを設定しているため、省スペースでもストレスなくご使用いただけます。

※図面はプルデュオ(KT-1)です。



グレイシアホワイト(GW)
グレイシアホワイト(GW)



Point

コンパクトな奥行の省スペース設計ながら、ボウル深さをしっかり取っているため狭い空間でも快適に手洗いができます。



選べる化粧棚形状

※ご注文の際はどちらかをご指定ください。



KT-1 化粧棚一体型タイプ

シームレス接着によるスッキリとした見た目で、化粧棚から洗面まで一体となった形状です。



KT-2 甲板取り外しタイプ

化粧棚の甲板を取り外して上からメンテナンスができる、作業性にすぐれた形状です。

推奨水栓金具

弊社での取り扱いではございません。カウンターとの取り合いにつきましては弊社まで、水栓金具の詳細はメーカーにお問い合わせください。



TOTO

TOTO株式会社 壁付自動水栓

TENA125AW

参考価格：¥87,000

More Details

※図面はすべてKT-1の場合です。

ステイトデュオL

SteetDuo-L (オーバーフロー無) SteetDuo-LP (オーバーフロー有)

ボウル深さ：129.5mm
ボウル容量：5.3L
標準幅：900mm(他サイズ対応可能)
標準色：ボウル1色(GW)・カウンター62色
[カラー対応表】P.141]
専用副資材：[P.133]
材料設計価格：¥194,000～

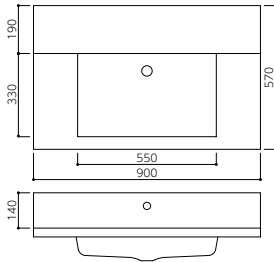

ステイトデュオM

SteetDuo-M (オーバーフロー無) SteetDuo-MP (オーバーフロー有)

ボウル深さ：120mm
ボウル容量：4.0L
標準幅：900mm(他サイズ対応可能)
標準色：ボウル1色(GW)・カウンター62色
[カラー対応表】P.141]
専用副資材：[P.133]
材料設計価格：¥194,000～

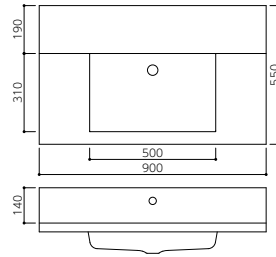

ステイトデュオS

SteetDuo-S (オーバーフロー無) SteetDuo-SP (オーバーフロー有)

ボウル深さ：117.7mm
ボウル容量：3.0L
標準幅：900mm(他サイズ対応可能)
標準色：ボウル1色(GW)・カウンター62色
[カラー対応表】P.141]
専用副資材：[P.133]
材料設計価格：¥194,000～

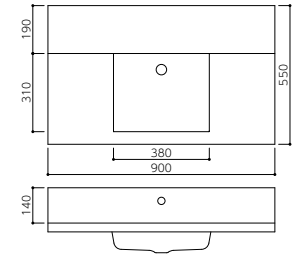

トレスデュオ

TresDuo (オーバーフロー無) TresDuo-P (オーバーフロー有)

ボウル深さ：153.7mm
ボウル容量：12.0L
標準幅：900mm(他サイズ対応可能)
標準色：ボウル1色(GW)・カウンター62色
[カラー対応表】P.141]
専用副資材：[P.133]
材料設計価格：¥191,000～

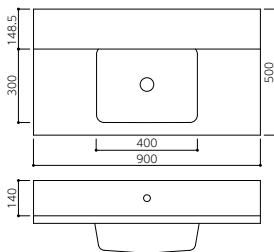

フルデュオ

PleDuo (オーバーフロー無) PleDuo-P (オーバーフロー有)

ボウル深さ：136.5mm
ボウル容量：4.0L
標準幅：900mm(他サイズ対応可能)
標準色：ボウル1色(GW)・カウンター62色
[カラー対応表】P.141]
専用副資材：[P.133]
材料設計価格：¥167,000～

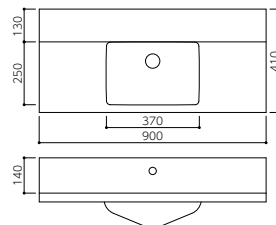



オフィス(大阪府)ノスクエアキュート(P.90)ノアンタークティカ(MT)・グレイシアホワイト(GW)

and more...

化粧棚まで規格化されたDuoシリーズはもちろん、その他のラピード製品もさまざまなパブリック空間で活躍しています。
カスタム次第で異なる表情を見せる、ラピード製品をお楽しみください。



オフィス(大阪府)ノSM-1(P.111)ノリバーパール(RH)

Design Counter

The Sink Noelse

EH122 EH275
EH175 EH334

Assort Counter

Mirumu Piyo®
Gale Round
Cavo Round-M
Alan Beans
Taniori Beans-M
Steet®-XL Oval
Steet®-L/M/S Oval-M
SquareQT Flat egg
Square Corner Type
Square-M

Standard Counter

STB400F
STB350R
STB450V



(一社)日本建材・住宅設備産業協会表示登録
発 散 等 級 : F☆☆☆☆
放散量区分 : 4VOC基準適合



製品図面はオフィシャルサイトより
ダウンロードできます。

ご注意

カウンターとボウルは同じカラーをお選びいた
だいても若干の色違いを生じる場合があります。
ボウル単体での販売はしていません。

The Sink Noelse

実用新案 登録第3214697号

意匠登録 登録第1642438号

商標登録 登録第6188765号

プレミアム感漂うエッジの効いたスクエアのシンクフォルムと、人工大理石を削り出したかのような天板とシンクの一体感を実現した「The Sink Noelse」。コーリアン®の加工性、個性豊かな色柄をあますことなく表現できる、ワンランク上の上質な洗面シンクです。

EH175/ニュートラルアグリゲート(NXA)



Point

コーリアン®ならではの継ぎ目のないシームレス接合で、一体感を味わえます。また、隙間がないため汚れも溜まらず衛生的です。

※シンク内部は製造上の都合から、色柄が連続しない箇所があります。あらかじめご了承ください。



排水口にはシンクと同色同柄の排水口プレートを設置。どこから見ても隙のない美しさを生み出します。プレート裏面もフラットなのでお手入れも簡単です。



角部のお手入れを重視した内R加工にも対応しています (EH122R・EH175R・EH275R・EH334R)。加工性にすぐれたコーリアン®だからできる美しい仕上げです。



ホワイトテラゾー (WTZ)



ニュートラルアグリゲート (NXA)



カムグレイッシュペラー (CMG)

EH122 (オーバーフロー無)

EH122R (内R付き・オーバーフロー無)

ボウル深さ：110mm
ボウル容量：15.5L
標準幅：1,200mm (他サイズ対応可能)
標準色：62色

[カラー対応表] P.141

専用副資材：[P.133]

材料設計価格：¥554,000～

EH175 (オーバーフロー無)

EH175R (内R付き・オーバーフロー無)

ボウル深さ：110mm
ボウル容量：21L
標準幅：1,200mm (他サイズ対応可能)
標準色：62色

[カラー対応表] P.141

専用副資材：[P.133]

材料設計価格：¥579,000～

EH275 (オーバーフロー無)

EH275R (内R付き・オーバーフロー無)

ボウル深さ：110mm
ボウル容量：21L
標準幅：1,200mm (他サイズ対応可能)
標準色：62色

[カラー対応表] P.141

専用副資材：[P.133]

材料設計価格：¥651,000～

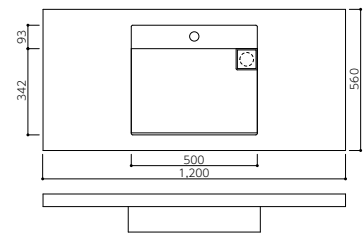
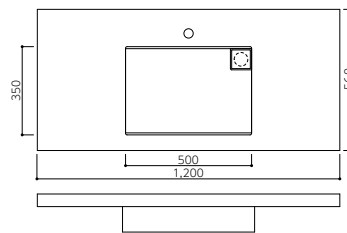
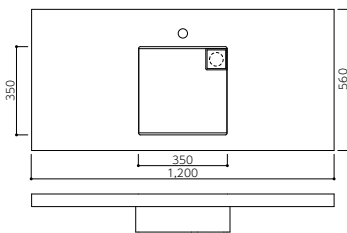

コスモスプリマ (PX)

EH334 (オーバーフロー無)

EH334R (内R付き・オーバーフロー無)

外形寸法：524×451×110mm
ボウル内寸法：500×334×65mm
重量：11kg
ボウル容量：12.5L
標準色：62色

[カラー対応表] P.141

専用副資材：[P.133]

材料設計価格：¥513,000～

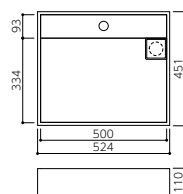



スポーツ施設(埼玉県)／グレイシアホワイト(GW)・グレイシアホワイト(GW)

Mirumu

コーナーはもちろん、狭小スペースにも適した形状の手洗いカウンター。限られた空間内に手洗いと小物を置くスペースをつくれます。コーリアン®製なので空間に合わせてサイズ調整ができるのも魅力の一つです。



グレイシアホワイト(GW)
グレイシアホワイト(GW)

ミルム Mirumu (オーバーフロー無) Mirumu-P (オーバーフロー有)

ボウル深さ：135.2mm
ボウル容量：3.6L
標準幅：1,200mm(他サイズ対応可能)
標準色：ボウル2色・カウンター62色
[カラー対応表≫ P.141]
専用副資材：[P.133]
材料設計価格：¥133,000～

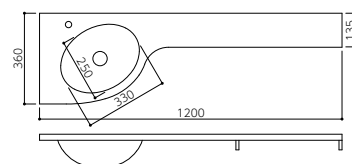



ガーレ/サンドストーム (TO)

カーボ/ヨウカンブラウン (JWX)・サンドストーム (TO)



Gale / Cavo

ゆるやかな曲面のフォルムとデュポン™プライベートコレクションの優雅な流れ模様が美しく融合した、コーリアン®でしか表現できない洗面カウンター。コンパクトなデザインは上品かつ狭いスペースにも存在感を發揮し、空間を華やかに演出します。



ホワイトオニックス (WQ)

ガーレ (オーバーフロー無)

ボウル深さ：72.6mm
 ボウル容量：2.0L
 標準幅：750mm (他サイズ対応可能)
 標準色：2色 [カラー対応表] P.141
 専用副資材：[P.133]
 材料設計価格：¥134,000～
 ※バックガードH=50は標準仕様です。
 ※一体成形のため、カウンターカラーは2色となります。

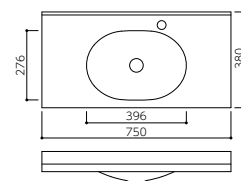

ヨウカンブラウン (JWX)
 サンドストーム (TO)

カーボ (オーバーフロー無)

ボウル深さ：72.6mm
 ボウル容量：2.0L
 標準幅：900mm (他サイズ対応可能)
 標準色：ボウル2色・カウンター62色
 [カラー対応表] P.141
 専用副資材：[P.133]
 材料設計価格：¥240,000～

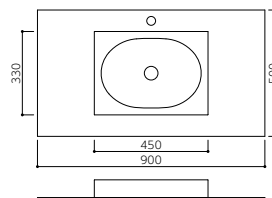



個人住宅(大阪府) / グレイシアホワイト(GW)・グレイシアホワイト(GW) 設計: スターバス空間設計株式会社

Alan

脚金物までトータルにデザインされた洗面カウンター。美しい円形のボウルは深型で使いやすく、ボウル手前側を大胆にカットすることで直線を際立たせたスタイリッシュなデザインです。また、片側にのびたカウンターにはハンドケアアイテムを置いたり、店舗では展示スペースの一部としても活用でき、使い道はさまざま。専用脚金物はノックダウン式で組み立ても簡単です。

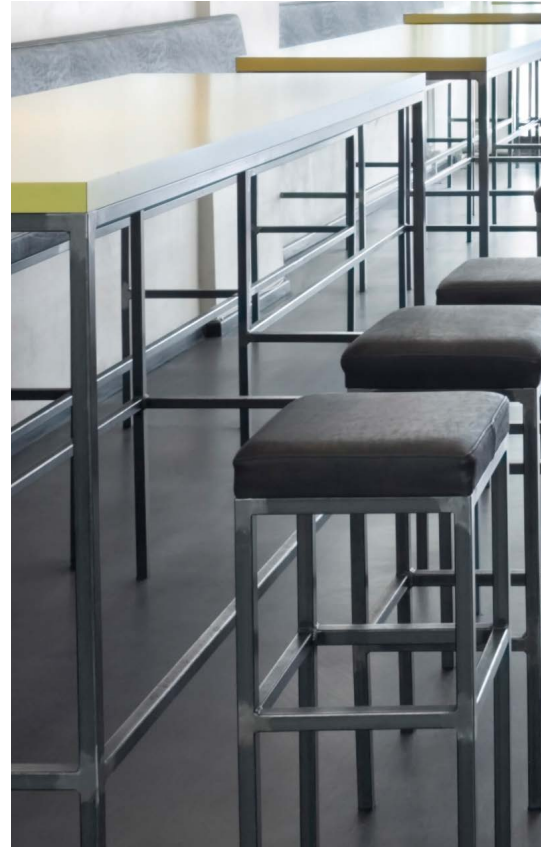

グレイシアホワイト(GW)

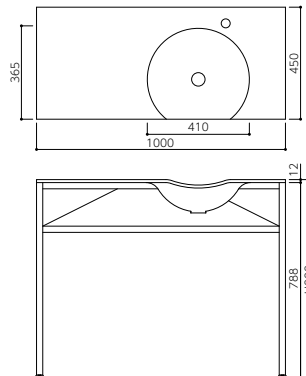

Alan (オーバーフロー無)

ボウル深さ: 134mm
ボウル容量: 4.3L
標準幅: 1,000mm
標準色: 1色(GW)
専用副資材: [P.133]
材料設計価格: ¥266,000

※専用脚金物はステンレスHLL仕上げです。

Taniori

折り紙を折ったような直線的な美しさを表現した、スタイリッシュな洗面カウンターです。シャープな傾斜のかかった横広のボウルと、カバーで排水口を隠すスマートなデザインで、ラグジュアリーな空間づくりに最適。住宅からパブリック空間まで幅広くお使いいただけます。



グレイシアホワイト(GW)
グレイシアホワイト(GW)

タニオリ Taniori (オーバーフロー無)

ボウル深さ：101mm
ボウル容量：8.5L
標準幅：900mm(他サイズ対応可能)
標準色：ボウル1色(GW)・カウンター1色(GW)
専用副資材：[P.133]
材料設計価格：¥240,000～

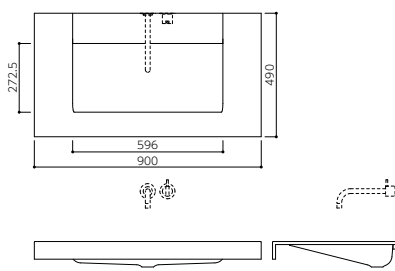

推奨水栓金具

弊社での取り扱いではございません。カウンターとの取り合いにつきましては弊社まで、水栓金具の詳細はメーカーにお問い合わせください。



SANEI
SANEI株式会社
シングル洗面混合栓(壁出)

K47450-S-13

材料設計価格：¥92,000

グレイシアホワイト(GW)



NEW Steet®-XL steet® series

直線のデザインが美しいスティートシリーズに幅広タイプが加わりました。

2人同時に手洗いができ、商業・交通施設だけでなく生産施設やオフィス、学校や食堂など、多くの人が利用する手洗いシーンに対応します。



グレイシアホワイト(GW)・グレイシアホワイト(GW)



グレイシアホワイト(GW)
グレイシアホワイト(GW)

Point

1,000mmの幅広ボウルで余裕のあるカウンターには、2つ水栓をつけることが可能。2人並んで手が洗えます。

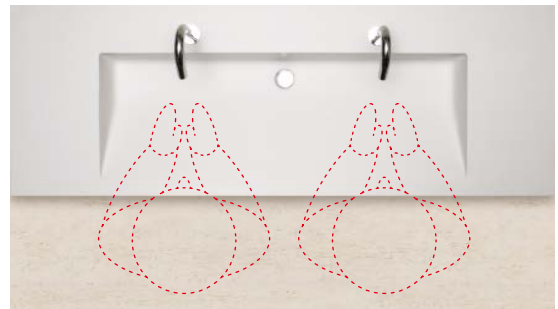

スティートXL
Steet-XL (オーバーフロー無)
Steet-XLP (オーバーフロー有)

ボウル深さ：128mm
ボウル容量：17.2L
標準幅：1,500mm (他サイズ対応可能)
標準色：ボウル1色(GW)・カウンター62色
[カラー対応表] P.141
専用副資材：[P.133]
材料設計価格：¥230,000～

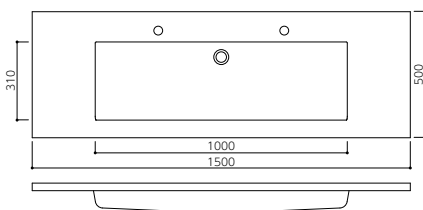

Steet® Steet® series

直線的な傾斜が特長のシャープな角形ボウル。開口部の手前フチ形状は、ボウルの傾斜に沿ったシャープで一体感のあるデザインです。ボウルは3種類の大きさから空間に合わせて選べます。



オフィス(北海道)/スティートLP/グレイシアホワイト(GW)・グレイシアホワイト(GW)



グレイシアホワイト(GW)
グレイシアホワイト(GW)

Point

ボウル開口部の手前フチ形状は、ボウルの傾斜に沿うカットで、シャープかつ一体感のあるデザインです。

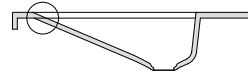

スティートL Steet-L (オーバーフロー無) Steet-LP (オーバーフロー有)

ボウル深さ：129.5mm
ボウル容量：5.3L
標準幅：900mm(他サイズ対応可能)
標準色：ボウル1色(GW)・カウンター62色
[カラー対応表】P.141
専用副資材：[P.133]
材料設計価格：¥133,000～

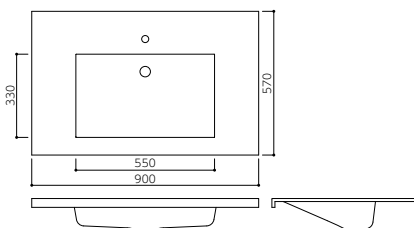

スティートM Steet-M (オーバーフロー無) Steet-MP (オーバーフロー有)

ボウル深さ：120mm
ボウル容量：4.0L
標準幅：900mm(他サイズ対応可能)
標準色：ボウル1色(GW)・カウンター62色
[カラー対応表】P.141
専用副資材：[P.133]
材料設計価格：¥133,000～

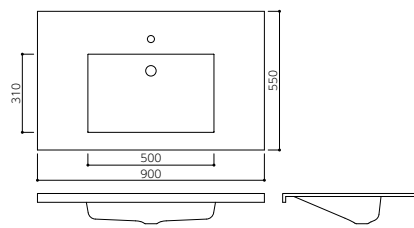

スティートS Steet-S (オーバーフロー無) Steet-SP (オーバーフロー有)

ボウル深さ：117.7mm
ボウル容量：3.0L
標準幅：900mm(他サイズ対応可能)
標準色：ボウル1色(GW)・カウンター62色
[カラー対応表】P.141
専用副資材：[P.133]
材料設計価格：¥133,000～

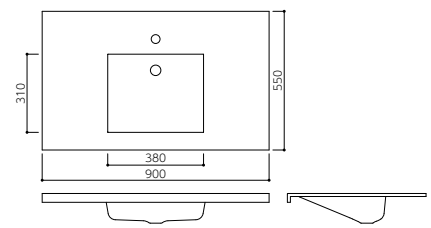



Steet® series

公共施設(奈良県) / スティートSP(P.88) / ブラックウォーツ(BQ)・グレイシアホワイト(GW)



公共施設(奈良県) / スティートSP(P.88) / アンタークティカ(MT)・グレイシアホワイト(GW)

Square

使いやすい機能的な角形ボウル。シンプルなデザインの洗面カウンターは商業施設や病院、学校などのパブリックスペースで数多く採用されています。やわらかな曲線の「スクエア」「スクエアM」は温もりのある印象を、エッジを効かせた「スクエアキュート」はクールでスタイリッシュな印象を空間に与えます。



オフィス(大阪府) / スクエアキュート / アンタークティカ(MT)・グレイシアホワイト(GW)



シラスホワイトII(CR2)
グレイシアホワイト(GW)



カメオホワイト(CW)
カメオホワイト(CW)



グレイシアホワイト(GW)
グレイシアホワイト(GW)

スクエアキュート SquareQT (オーバーフロー無) SquareQT-P (オーバーフロー有)

ボウル深さ：140mm
ボウル容量：8.1L
標準幅：900mm(他サイズ対応可能)
標準色：ボウル1色(GW)・カウンター62色
[カラー対応表】P.141
専用副資材：[P.133]
材料設計価格：¥124,000～

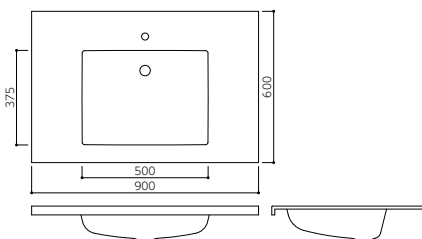

スクエア Square (オーバーフロー無) Square-P (オーバーフロー有)

ボウル深さ：137mm
ボウル容量：8.5L
標準幅：900mm(他サイズ対応可能)
標準色：ボウル2色・カウンター62色
[カラー対応表】P.141
専用副資材：[P.133]
材料設計価格：¥124,000～

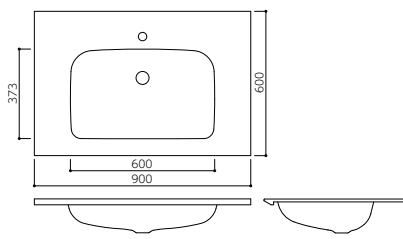

スクエアM Square-M (オーバーフロー無) Square-MP (オーバーフロー有)

ボウル深さ：138mm
ボウル容量：8.0L
標準幅：900mm(他サイズ対応可能)
標準色：ボウル2色・カウンター62色
[カラー対応表】P.141
専用副資材：[P.133]
材料設計価格：¥122,000～

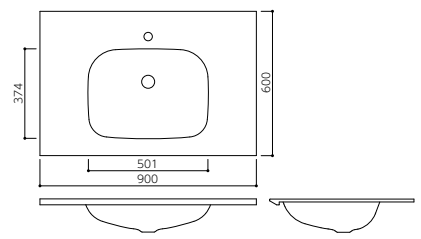

Piyo®

使い次第でさまざまな表情をみせてくれる、遊び心のあるたまご形のボウルが印象的な「Piyo」。

2つ3つとボウルを増やせば、まるでたまごが転がっているようなかわいらしい手洗いカウンターができあがります。また、奥行きが小さいため省スペースにも貢献。デザインと機能が共存した使い勝手の良さも魅力です。



オフィス(大阪府) / カメオホワイト(CW)・カメオホワイト(CW)
設計：一級建築士事務所 市井洋右建築研究所



医療施設 (神奈川県) / ラウンドP [特注] / グレイシアホワイト (GW) ・インペリアルイエロー (IP)

Round

丸形の洗面ボウルが飛び出したユーモラスなデザインの洗面カウンター「Round」。デザインはもちろん、衛生面を保つメンテナンス性の良さも人気の一つです。

患者さんがリラックスして受診できる空間をコンセプトとした医療施設では、明るい雰囲気と清潔感に配慮し、白いカウンターに映える黄色いボウルが採用されました。



グレイシアホワイト (GW)
グレイシアホワイト (GW)

ピヨ Piyo (オーバーフロー無)

ボウル深さ : 146mm
ボウル容量 : 6.9L
標準幅 : 750mm (他サイズ対応可能)
標準色 : ボウル2色・カウンター62色
[カラー対応表] P.141
専用副資材 : [P.133]
材料設計価格 : ¥99,000~

※図面はボウル取付け角度45度の場合です。

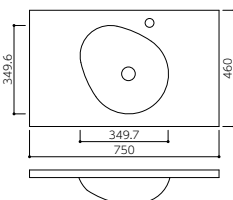

パールグレー (PG)
ティールローズ (TR)

ラウンド Round Round-P (オーバーフロー有)

ボウル深さ : 155mm
ボウル容量 : 5.6L
標準幅 : 900mm (他サイズ対応可能)
標準色 : ボウル6色・カウンター62色
[カラー対応表] P.141

専用副資材 : [P.133]
材料設計価格 : ¥94,000~

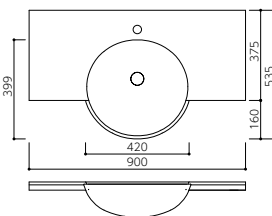

ビーチグラス (GL)
グレイシアホワイト (GW)

ラウンドM Round-M Round-MP (オーバーフロー有)

ボウル深さ : 143.5mm
ボウル容量 : 4.0L
標準幅 : 900mm (他サイズ対応可能)
標準色 : ボウル6色・カウンター62色
[カラー対応表] P.141

専用副資材 : [P.133]
材料設計価格 : ¥88,000~

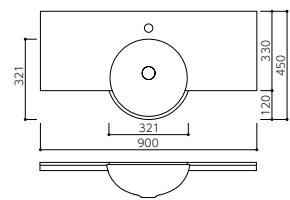

Beans

ユーモラスな豆の形状をした大きめのボウル。洗面時の姿勢に配慮したフォルムが魅力です。小さめボウルの「Beans-M」もご用意し、省スペースにも対応。設置場所を選びません。



カムニュートラル(CMN)
グレイシアホワイト(GW)



エスプレッソ(ES)
カメオホワイト(CW)

ビーンズ Beans (オーバーフロー無) Beans-P (オーバーフロー有)

ボウル深さ：148.5mm
ボウル容量：9.0L
標準幅：900mm(他サイズ対応可能)
標準色：ボウル6色・カウンター62色
[カラー対応表】P.141]
専用副資材：[P.133]
材料設計価格：¥122,000～

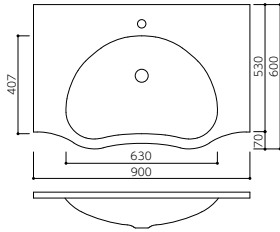

ビーンズM Beans-M (オーバーフロー無) Beans-MP (オーバーフロー有)

ボウル深さ：136mm
ボウル容量：5.4L
標準幅：900mm(他サイズ対応可能)
標準色：ボウル6色・カウンター62色
[カラー対応表】P.141]
専用副資材：[P.133]
材料設計価格：¥118,000～

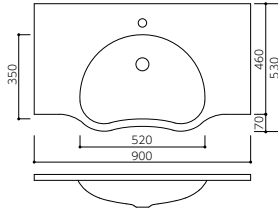

Oval / Flat egg

人を包み込むような優しさを感じる楕円形ボウル。学校や病院、公共施設まで幅広い場所で活躍できます。

また、楕円形の変形ボウルに彫込デザインをあしらった独創的な洗髪用洗面器「フラットエッグ」は、邸宅や店舗などをエレガントに演出します。



教育施設(大阪府)ノオーバルPノクラムシェルII(CL2)・グレイシアホワイト(GW)

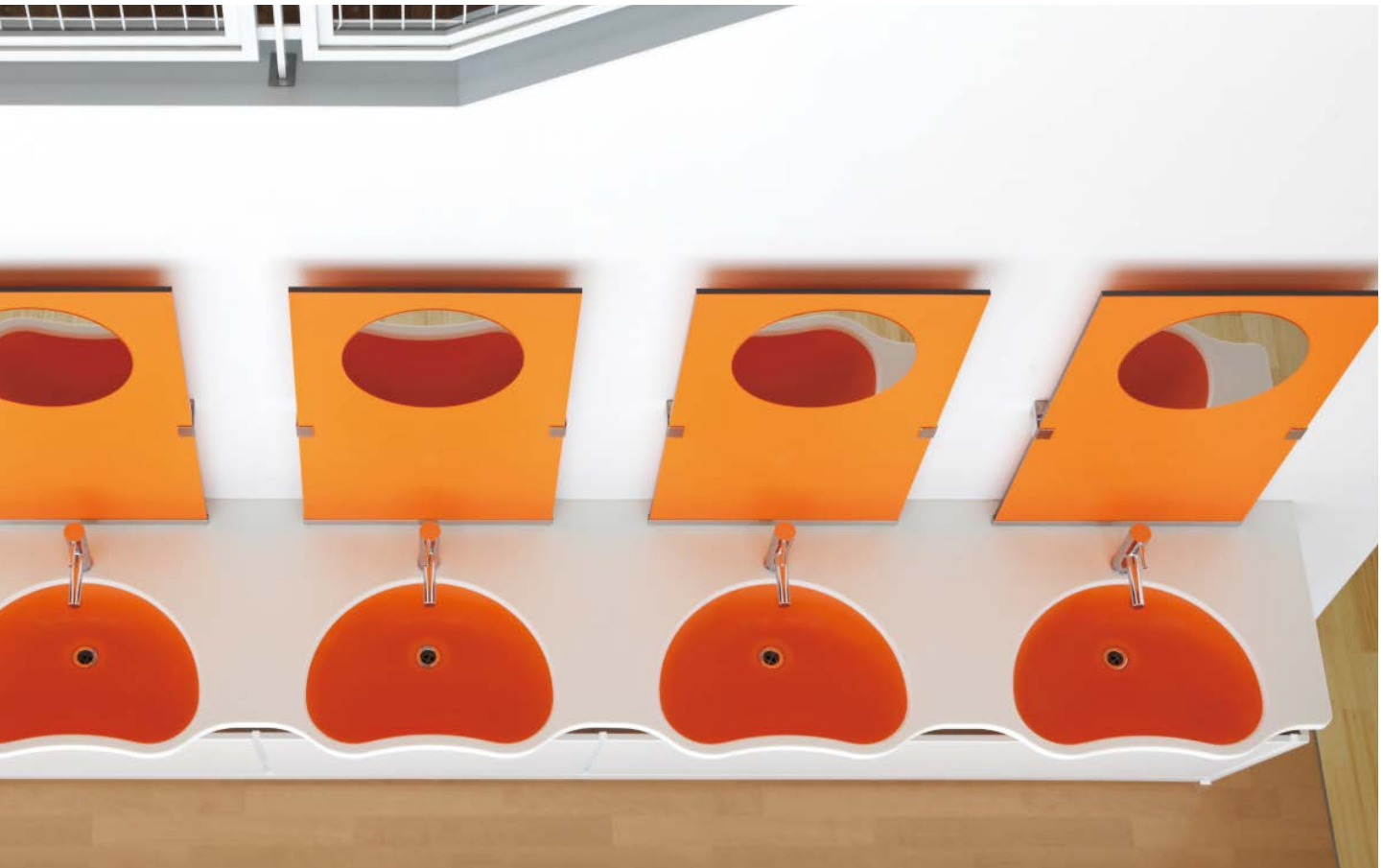

ペナーロホワイト(VW)
インペリアルイエロー(IP)



ビスク(BI)
カメオホワイト(CW)



designed by
Ken,Yokogawa

グレイシアホワイト(GW)

オーバル

Oval (オーバーフロー無)

Oval-P (オーバーフロー有)

ボウル深さ: 151mm

ボウル容量: 9.0L

標準幅: 900mm(他サイズ対応可能)

標準色: ボウル6色・カウンター62色

[カラー対応表】P.141]

専用副資材: [P.133]

材料設計価格: ¥122,000~

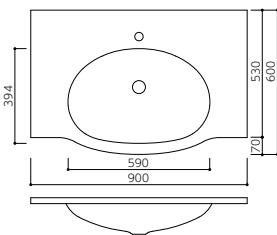

オーバルM

Oval-M (オーバーフロー無)

Oval-MP (オーバーフロー有)

ボウル深さ: 136.5mm

ボウル容量: 5.9L

標準幅: 900mm(他サイズ対応可能)

標準色: ボウル6色・カウンター62色

[カラー対応表】P.141]

専用副資材: [P.133]

材料設計価格: ¥118,000~

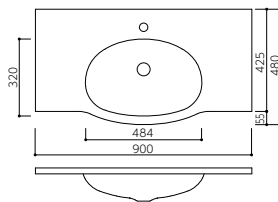

フラットエッグ

Flat egg (オーバーフロー無)

ボウル深さ: 87mm

洗面器サイズ: W900×D650mm

標準色: ボウル2色

[カラー対応表】P.142]

専用副資材: [P.133]

材料設計価格: ¥217,000

※専用ブラケットをご用意しております。

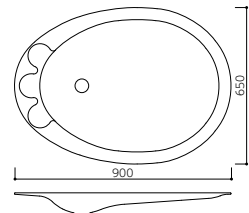

Corner Type

アソートカウンターの中でも定番の「Round」と「Beans」を、コーナーに設置できるカウンターに。

コーナーのデッドスペースを有効活用できるコーリアン®の洗面カウンターは、省スペースで高級感のある空間を実現します。



アロールートII(JB2)
グレイシアホワイト(GW)



ヘーゼルナッツII(JC2)
グレイシアホワイト(GW)



カメオホワイト(CW)
カメオホワイト(CW)

ラウンドC

Round-C (オーバーフロー無)

Round-CP (オーバーフロー有)

ボウル深さ：155mm
ボウル容量：5.6L
標準幅：961.6mm(他サイズ対応可能)
標準色：ボウル6色・カウンター62色
【カラー対応表】P.141
専用副資材：[P.133]
材料設計価格：¥117,000～

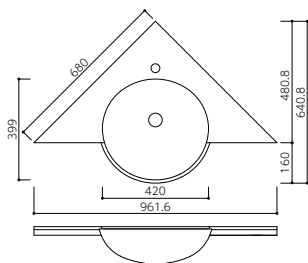

ラウンドMC

Round-MC (オーバーフロー無)

Round-MCP (オーバーフロー有)

ボウル深さ：143.5mm
ボウル容量：4.0L
標準幅：848.6mm(他サイズ対応可能)
標準色：ボウル6色・カウンター62色
【カラー対応表】P.141
専用副資材：[P.133]
材料設計価格：¥110,000～

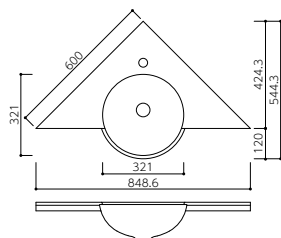

ビーンズMC

Beans-MC (オーバーフロー無)

Beans-MCP (オーバーフロー有)

ボウル深さ：136mm
ボウル容量：5.4L
標準幅：833.8mm(他サイズ対応可能)
標準色：ボウル6色・カウンター62色
【カラー対応表】P.141
専用副資材：[P.133]
材料設計価格：¥164,000～

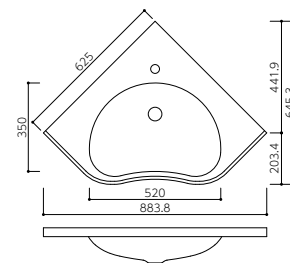

ラウンドMC[特注]／ヘーゼルナッツII(JC2)・グレイシアホワイト(GW)





ヨウカンブラウン(JWX)・グレイシアホワイト(GW)

STB400F Standard Counter

カスタムしやすいスタンダードカウンターのSTBシリーズから登場した、ボウル底面を平らに近づけた深型の四角ボウルの洗面カウンター。狭い空間にも対応するコンパクトなサイズながら、物を置くなどの作業性にすぐれたフラットな底面で、使い勝手の良さも兼ね備えています。

また、400×300のボウルは縦方向でも横方向でも取り付けが可能です。

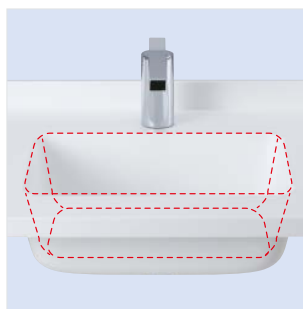

グレイシアホワイト(GW)
グレイシアホワイト(GW)

STB400F (オーバーフロー無) STB400F-P (オーバーフロー有)

ボウル深さ：153.7mm
ボウル容量：12.0L
標準幅：900mm(他サイズ対応可能)
標準色：ボウル1色(GW)・カウンター62色
[カラー対応表】P.143
専用副資材：[P.133]

材料設計価格

STB400F(オーバーフロー無)カウンター幅900mmの場合

厚さ	カウンター色	材料設計価格
10mm厚	グレイシアホワイト・カメオホワイト	¥121,000
	ソリッド	¥123,000
12mm厚	ベナーロ*・トレンデ*・アイス	¥125,000
	シエラ*・モンタナ	¥129,000
	マグナ*	¥130,000
	プライベートコレクション・リニア	¥147,000
	プリマ・サザレ・ユラギ・コトテ	¥152,000

製作可能寸法



表記のサイズは標準サイズです。
□+□+□ ≦735であれば
□、□、□ 値は自由にご指示いただけます。
ただし□の最小寸法=401.5です。

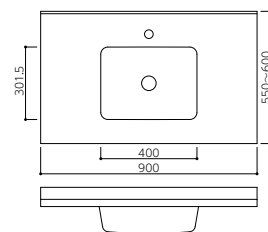

STB350R / STB450V Standard Counter

スタンダードカウンターのSTBシリーズは、汎用性の高さが魅力です。特にシンプルで使いやすい形状のボウルは、どんな空間にもなじむことはもちろん、存在感を失わないため、飽きることなく愛されるカウンターです。

保育園(大阪府) / STB350R / ホワイトテラゾー(WTZ)・グレイシアホワイト(GW)



カメオホワイト(CW)
カメオホワイト(CW)



カメオホワイト(CW)
カメオホワイト(CW)

STB350R (オーバーフロー無) STB350R-P (オーバーフロー有)

ボウル深さ: 152.9mm
ボウル容量: 5.0L
標準幅: 900mm(他サイズ対応可能)
標準色: ボウル3色・カウンター62色
[カラー対応表】 P.143
専用副資材: [P.133]

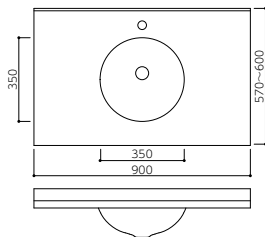

STB450V (オーバーフロー無) STB450V-P (オーバーフロー有)

ボウル深さ: 153mm
ボウル容量: 5.1L
標準幅: 900mm(他サイズ対応可能)
標準色: ボウル3色・カウンター62色
[カラー対応表】 P.143
専用副資材: [P.133]

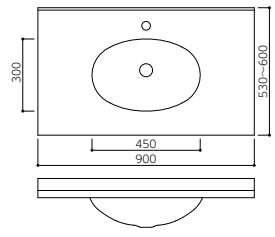

材料設計価格

STB350R(オーバーフロー無)カウンター幅900mmの場合

厚さ	カウンター色	材料設計価格
10mm厚	グレイシアホワイト カメオホワイト	¥103,000
	ソリッド	¥105,000
	ベナーロ・トレンテ*・アイス シエラ*・モンタナ	¥107,000 ¥109,000
12mm厚	マグナ*	¥110,000
	プライベートコレクション リニア	¥129,000
	プリマ・サザレ・ユラギ・コテテ	¥131,000

製作可能寸法

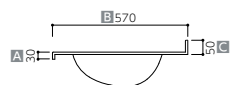

表記のサイズは標準サイズです。
罫+罫+罫 ≤735であれば
罫、罫、罫は自由にご指示いただけます。
ただし罫の最小寸法=450mmです。

材料設計価格

STB450V(オーバーフロー無)カウンター幅900mmの場合

厚さ	カウンター色	材料設計価格
10mm厚	グレイシアホワイト カメオホワイト	¥106,000
	ソリッド	¥107,000
	ベナーロ・トレンテ*・アイス シエラ*・モンタナ	¥109,000 ¥111,000
12mm厚	マグナ*	¥111,000
	プライベートコレクション リニア	¥131,000
	プリマ・サザレ・ユラギ・コテテ	¥134,000

製作可能寸法



表記のサイズは標準サイズです。
罫+罫+罫 ≤735であれば
罫、罫、罫は自由にご指示いただけます。
ただし罫の最小寸法=400mmです。

rapeed
fabrication by Solid Surface

Universal Design

Hospitality Counter

RHS-H RHS-HS
RHS-F RHS-MS
RHS-A RHS-T
RHS-HD RHS-R
RHS-G RHS-C
RHS-B RHS-CS

Unit

FLOAT UNI



(一社)日本建材・住宅設備産業協会表示登録
発散等級：F☆☆☆☆
放散量区分：4VOC基準適合



製品図面はオフィシャルサイトより
ダウンロードできます。

ご注意

カウンターとボウルは同じカラーをお選びいただいても若干の色違いを生じる場合があります。
ボウル単体での販売はしていません。



教育施設(静岡県) / RHS-HP / ミルキーホワイト(MK)

RHS-H / RHS-F / RHS-A / RHS-HD

どなたでも使いやすいよう設計されたホスピタリティーカウンター。中でも洗面カウンター手前部分を内側に湾曲させたフォルムで、体をよりボウルに近づけて洗面できるシリーズは車イスをご利用の方にも最適です。ボウルの深さが選べる3つのカウンターと、排水口をさらに後ろに設定してカウンター下に余裕を持たせた「RHS-HD」をラインアップしています。

福祉施設(埼玉県) / RHS-FP / カメオホワイト(CW)





病院(岩手県) / RHS-A / ミルキーホワイト(MK)



中型
RHS-H (オーバーフロー無)
RHS-HP (オーバーフロー有)

ボウル深さ: 140mm
 ボウル容量: 7.0L
 標準幅: 900mm(他サイズ対応可能)
 標準色: 7色[カラー対応表] P.144
 専用副資材: [P.133]
 材料設計価格: ¥99,000~

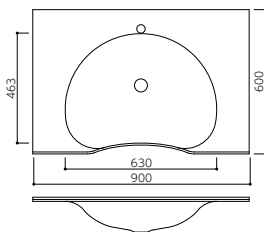

深型
RHS-F (オーバーフロー無)
RHS-FP (オーバーフロー有)

ボウル深さ: 154mm
 ボウル容量: 9.8L
 標準幅: 900mm(他サイズ対応可能)
 標準色: 2色[カラー対応表] P.144
 専用副資材: [P.133]
 材料設計価格: ¥99,000~

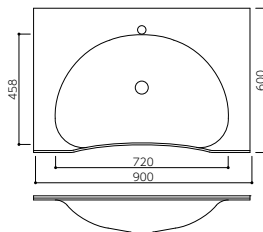

浅型
RHS-A (オーバーフロー無)
RHS-AP (オーバーフロー有)

ボウル深さ: 120mm
 ボウル容量: 4.9L
 標準幅: 900mm(他サイズ対応可能)
 標準色: 7色[カラー対応表] P.144
 専用副資材: [P.133]
 材料設計価格: ¥92,000~

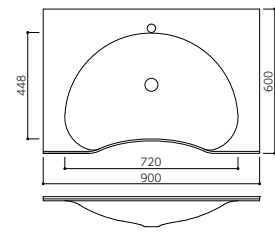

中型
RHS-HD (オーバーフロー無)
RHS-HDP (オーバーフロー有)

ボウル深さ: 139.9mm
 ボウル容量: 8.0L
 標準幅: 900mm(他サイズ対応可能)
 標準色: 1色(GW)[カラー対応表] P.144
 専用副資材: [P.133]
 材料設計価格: ¥97,000~

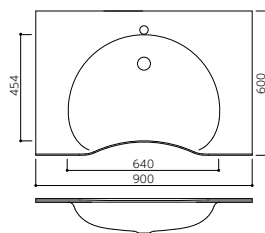

「RHS-HD」は、排水口をさらに85mm後ろに設定することでカウンターター下に余裕をプラス。車イスでの洗面も快適に行なえます。





商業施設(宮城県)／RHS-G／カメオホワイト(CW)

RHS-G / RHS-B / RHS-HS / RHS-MS

洗面カウンター手前部分を内側に湾曲させたカウンターをさらに進化させました。
「RHS-G」「RHS-B」は四角いボウルを組み合わせて広い洗面スペースを確保。「RHS-HS」は丸型ボウルに水返しとバックガードを、「RHS-MS」はコンパクトなサイズに水返しを付けた機能的なデザインです。



深型
RHS-G (オーバーフロー無)
RHS-GP (オーバーフロー有)

ボウル深さ：148mm
ボウル容量：9.5L
標準幅：920mm(他サイズ対応可能)
標準色：2色[カラー対応表] P.144
専用副資材：[P.133]
材料設計価格：¥99,000～

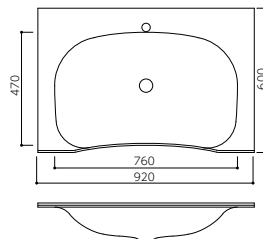

浅型
RHS-B (オーバーフロー無)
RHS-BP (オーバーフロー有)

ボウル深さ：120mm
ボウル容量：6.8L
標準幅：900mm(他サイズ対応可能)
標準色：7色[カラー対応表] P.144
専用副資材：[P.133]
材料設計価格：¥92,000～

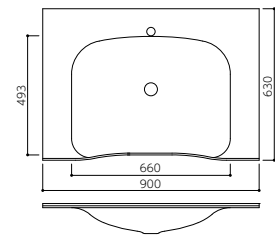

中型
RHS-HS (オーバーフロー無)
RHS-HSP (オーバーフロー有)

ボウル深さ：141mm
ボウル容量：7.0L
標準幅：800mm
標準色：7色[カラー対応表] P.144
専用副資材：[P.133]
材料設計価格：¥107,000～

※バックガードH=30mmは標準仕様です。

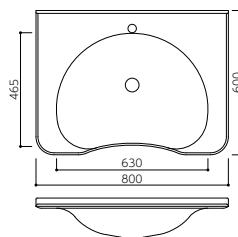

浅型
RHS-MS (オーバーフロー無)

ボウル深さ：104mm
ボウル容量：5.0L
標準幅：600mm
標準色：7色[カラー対応表] P.144
専用副資材：[P.133]
材料設計価格：¥98,000～

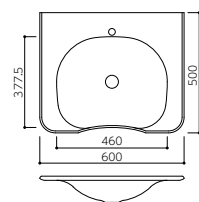

生産施設(愛媛県)／RHS-B／ミルキーホワイト(MK)

RHS-T / RHS-R

ホスピタリティーカウンターの有機的なデザインはそのままに、ボウル前面にスペースを取った洗面しやすい形状を採用しました。



designed by
Mitsubishi Jisho Sekkei Inc.



中型

RHS-T (オーバーフロー無)

RHS-TP (オーバーフロー有)

ボウル深さ：140.5mm
ボウル容量：6.0L
標準幅：900mm(他サイズ対応可能)
標準色：2色[カラー対応表] P.144
専用副資材：[P.133]
材料設計価格：¥99,000～

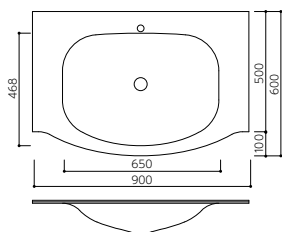

中型

RHS-R (オーバーフロー無)

RHS-RP (オーバーフロー有)

ボウル深さ：132mm
ボウル容量：4.0L
標準幅：900mm(他サイズ対応可能)
標準色：2色[カラー対応表] P.144
専用副資材：[P.133]
材料設計価格：¥99,000～

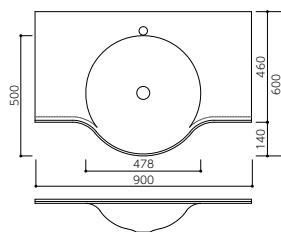

教育施設(東京都) / RHS-CS / グレイシアホワイト(GW)

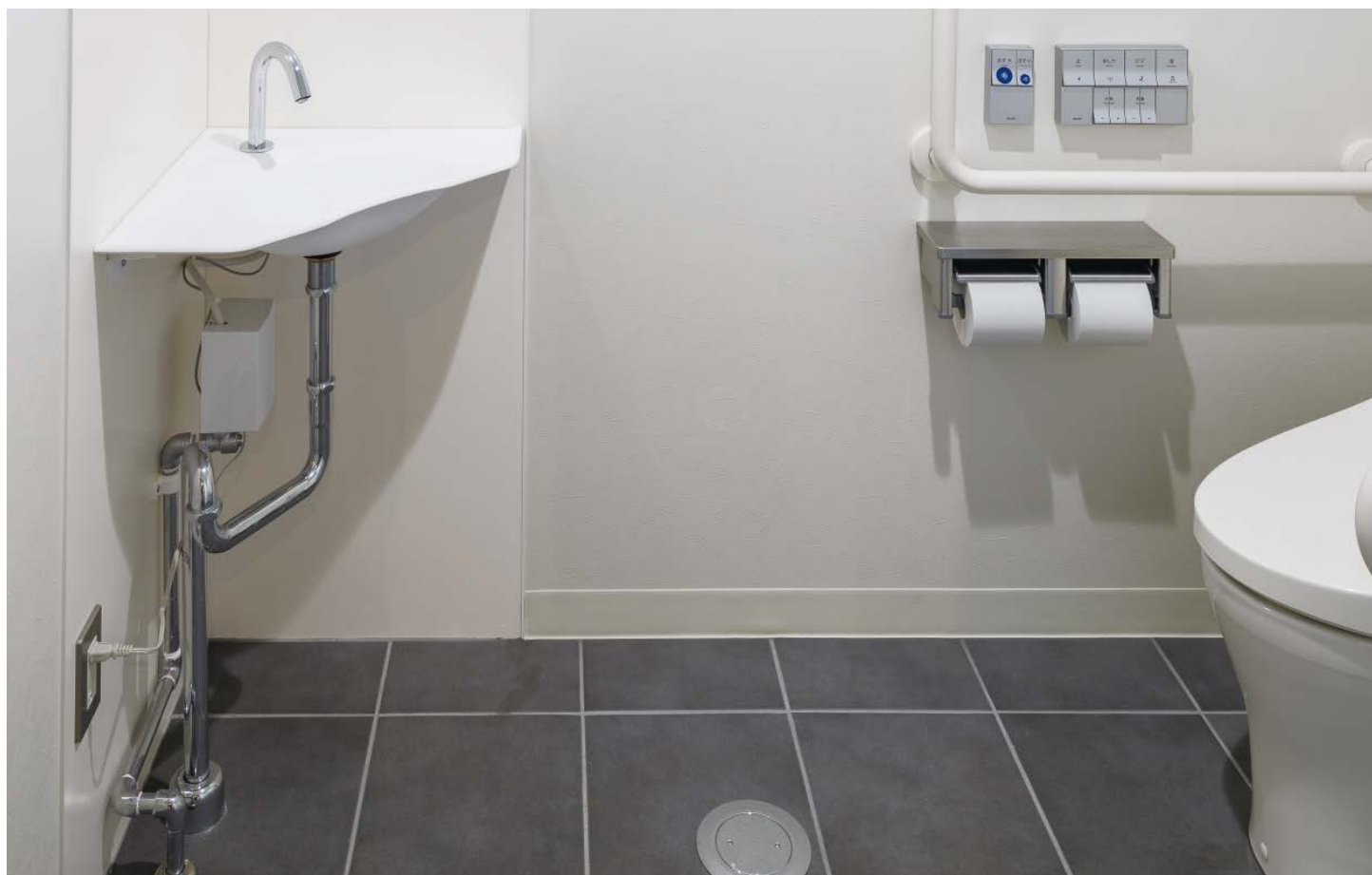



公共施設(山梨県) / RHS-R / グレイシアホワイト(GW)



Corner Type

コーナーを有効活用できる扇形フォルム。機能はもちろん、施工コストの面でも有利です。また、デザイン性の高い造形は小さな空間にも邪魔することなく、さりげない存在感を醸し出します。特に[RHS-CS]はコーナータイプとして最も小さい洗面カウンターで、より狭い空間にも設置できます。



浅型
RHS-C (オーバーフロー無)
RHS-CP (オーバーフロー有)

ボウル深さ : 123.5mm
ボウル容量 : 5.6L
標準幅 : 1060.6mm
標準色 : 7色[カラー対応表] P.144
専用副資材 : [P.133]
材料設計価格 : ¥131,000~

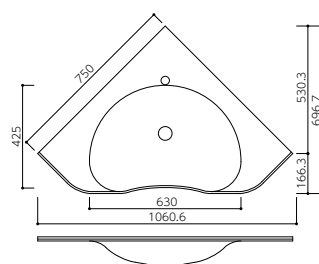

浅型
RHS-CS (オーバーフロー無)

ボウル深さ : 102.6mm
ボウル容量 : 3.2L
標準幅 : 707mm
標準色 : 1色(GW)[カラー対応表] P.144
専用副資材 : [P.133]
材料設計価格 : ¥105,000

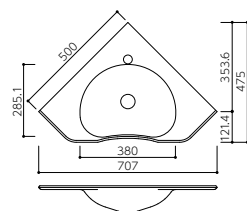



老健施設(福島県) / グレイシアホワイト(GW)・Mホワイト

UNIT

車イスをご利用の方が無理なく使えるよう、さまざまな配慮を施した高機能の洗面「ラピードユニット」。
 ブラケットで支持しているため足元のスペースが確保され、スムーズに洗面まで近づけます。
 設備機器を見せないカバー付きブラケットもご用意し、衛生的な印象を与えます。



洗面ユニットでのご提案

洗面カウンター、ブラケット、専用排水栓に加え、推奨設備機器の納まりまで考慮された設計です。



手に持ちやすい大きなゴミ受け でお手入れ簡単

一体成形で衛生的

一体成形なのでボウルとカウンターの継ぎ目がなく、汚れの付着やカビの心配がありません。



ボウルに近づける設計で 楽な姿勢での洗面が可能

洗面がしやすい優しいデザイン

車イスの肘掛けに沿う形のボウルなので、カウンター高さ700mmでも無理なく水栓に手が届きます。



ブラケット支持で車イスの移動 もスムーズ

足元のスペースが確保されているブラケット支持なので、洗面も移動も楽々。

選べる専用ブラケット

2種類のブラケットをご用意しています。

【ブラケット】
 FCU330(左右1セット)

【カバー付きブラケット】
 FCU-Cover





フロートユニ
FLOAT UNI (オーバーフロー無)

ボウル深さ：90mm
ボウル容量：10.0L
標準幅：900mm(他サイズ対応可能)
標準色：ボウルMホワイトのみ・カウンター62色
[カラー対応表】P.141]

ティーローズ(TR)
Mホワイト

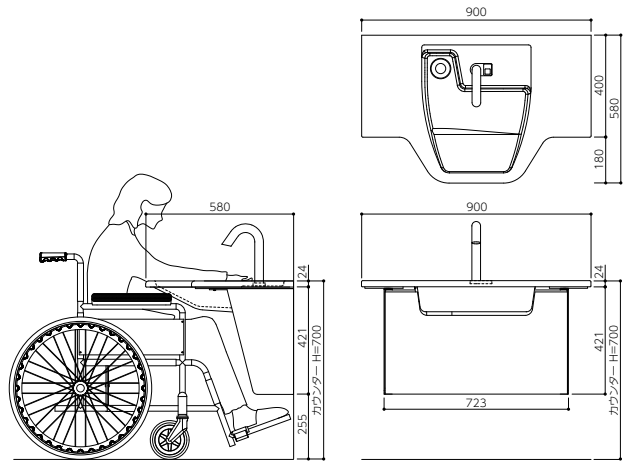

※図面のブラケットは「FCU-Cover」です。



間口は1mm単位で指定可能

間口を750mmから1mm単位で指定できるため、設置場所に隙間なくぴったりフィットします。

豊富なカウンター色

コーリアン®62色からお選びいただけます。

専用ブラケット		材料設計価格	
カバー付き ブラケット	FCU-Cover	カウンター：¥171,000～ FCU-Cover：¥ 70,400]計¥241,400～
ブラケット (左右1セット)	FCU330	カウンター：¥171,000～ FCU330：¥ 32,500	

※専用ブラケットは2タイプから選択
※水栓部品・排水部品・特注加工・梱包費・運送費・施工費は別途
※排水部品の取り付けは衛生設備工事
※ボウル色は「Mホワイト」のみ対応
※ボウルはポリエステル系人工大理石です。

Support Items

サポートアイテム

専用排水部品

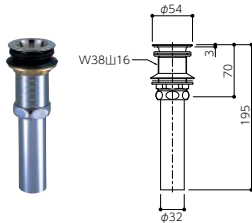

ABH-32 直管付丸鉢排水栓
オーバーフロー無しボウル用
材料設計価格：¥3,800

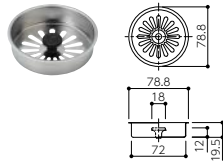

ABH-MT50 ゴミ受け
材料設計価格：¥1,100
●着脱式

オプション

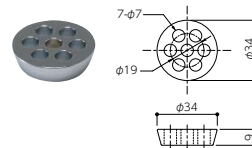

ABH-H39 排水目皿
材料設計価格：¥1,900
●着脱式

推奨設備機器

このページで使用している水栓は旧品番のものです。最新品番は下記の通りとなります。
各設備機器の詳細はメーカーに、ブラケットなどの納まりについては弊社にお問い合わせください。



TOTO

TOTO株式会社

品名	品番	材料設計価格
電気温水器 (自動水栓一体形)	TOTO REAK03B11RS33M6	¥209,000
	TOTO THY560	¥5,050
Pトラップ	TOTO TH400177	¥4,650
	TOTO TH71051RR	¥600
止水栓(壁給水用)	TOTO TL347CU	¥6,250
給水連結管	TOTO RHE436-35N	¥1,750

計 ¥227,300



老健施設(高知県)／SM-3(P.111)・陶器ポウル／サンドストーン(TO)

and more...

車イスにも対応したホスピタリティーカウンター・ユニットはもちろん、その他のラピード製品もさまざまな医療施設で活躍しています。使い勝手とデザイン性を両立した、ラピード製品をお楽しみください。



病院(大阪府)／ビーンズM(P.93)／ミルクィホワイト(MK)・グレイシアホワイト(GW)



apeed
fabrication by Solid Surface

Custom Counter

Standard Counter

KM
SM / SB

Store Bowl

TT415 / TT500
M600 / M420 / M800

Lavatory Bowl

SN400-P / SN590-P / SN600-P
SN380-P / SA810-P / SA815-P
S260

(一社)日本建材・住宅設備産業協会表示登録
発散等級：F☆☆☆☆
放量区分：4VOC基準適合

KM Standard Counter

カウンタートップをセミオーダーメイドできる「KM」。前だれの形状は3種類から選ぶことができ、片側・両側のどちらでも対応可能です。また、コーリアン®ならではの継ぎ目が目立ちにくいシームレス加工で、連結による長いカウンター幅にも1mm単位で対応します。受付カウンター、家具天板、ニッチカウンター、トイレの荷物置きカウンターなど、さまざまな所でお使いください。



文化施設(東京都)／KM-1／グラムシェル®(CL)
※2020年よりグラムシェルⅢになりました。施工事例に使われたグラムシェルとグラムシェルⅡでは色柄の表情が異なります。

老健施設(高知県)／KM-2／ホワイトオニックス(WQ)

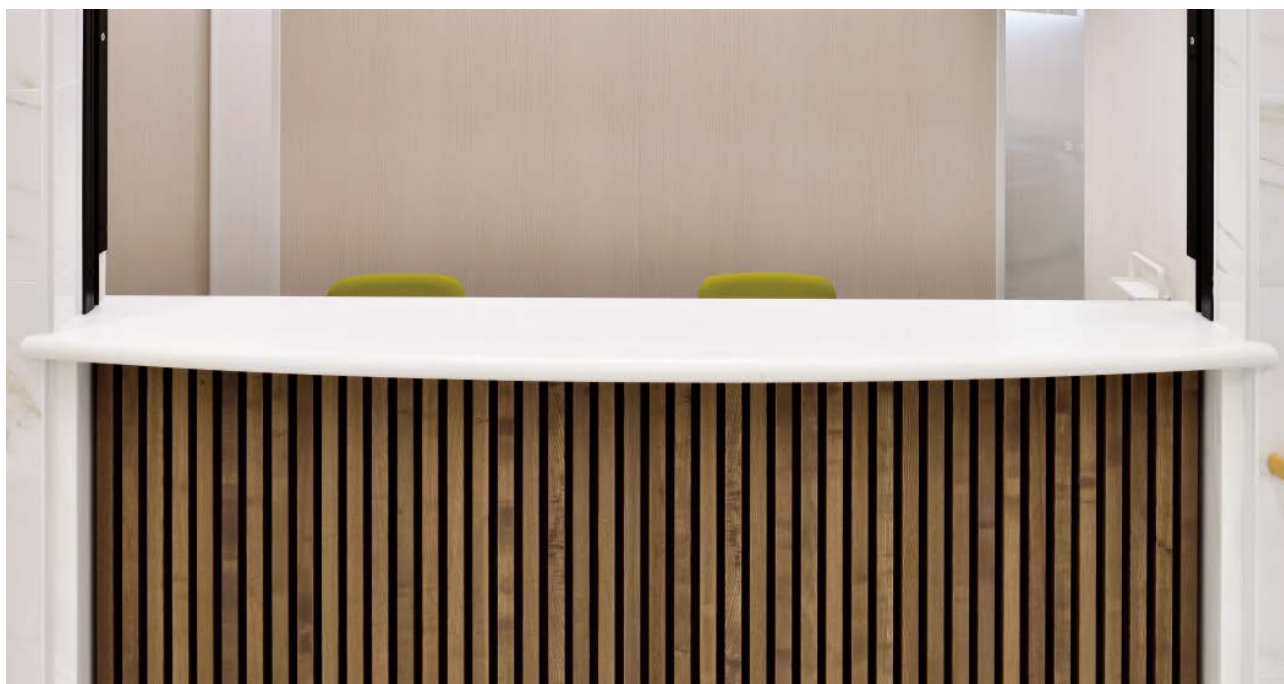



認定こども園(大阪府)/KM-1/アロールート®(JB)

※2020年よりアロールートIIになりました。施工事例に使われたアロールートとアロールートIIでは色柄の表情が異なります。



KM [カウンタートップ]

奥 行 : 100~750mm(1mm単位でサイズ対応可能)
 間 口 : 900mm~(1mm単位でサイズ対応可能)
 前 だ れ : 3種類(片側・両側どちらも対応可能)
 標 準 色 : 62色[カラー対応表] P.144]
 材料設計価格 : ¥28,000/m~

ご注文に際してのお願い

- ①カウンターの色を標準色(P.151~152)からお選びください。
- ②前だれの有無と形状をお選びください。
- ③奥行・間口サイズをご指定ください。

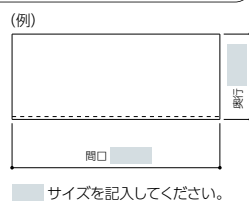

前だれの形状

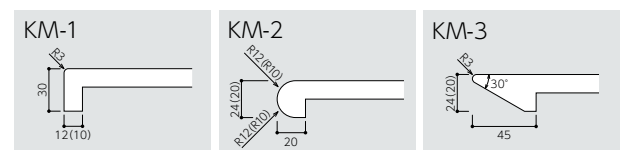

※前だれの長さを指定外にしたい場合は、お問い合わせください。

※()内の数値はt10mmの場合です。

材料設計価格

厚さ	カウンター色	A+B≦350 or ≦351~750で前だれの形状がKM-1の場合	
		≦350	≦351~750
10mm厚	グレイシアホワイト・カメオホワイト	¥28,000/m	¥53,000/m
	ソリッド	¥34,000/m	¥57,000/m
	ベナーロ®・トレンテ®・アイス	¥36,000/m	¥61,000/m
12mm厚	シエラ®・モンタナ	¥39,000/m	¥58,000/m
	マグナ®・ディープ	¥39,000/m	¥59,000/m
	プライベートコレクション・リニア	¥43,000/m	¥84,000/m
	プリマ・サザレ・ユラギ・コテテ	¥45,000/m	¥88,000/m

※間口寸法1mあたりの価格です。

※特注加工、梱包費、運賃、施工費は別途となります。

SM / SB standard Counter

洗面カウンターをセミオーダーメイドできる「SM/SB」。前だれの形状やバックガード、ボウル(P.113~119)まで、さまざまな形状をご用意しているのはもちろん、1mm単位でサイズを指定できるため、施工場所にぴったりの洗面カウンターがつけられます。またキッチンシンク(P.123~130)と組み合わせることでキッチンカウンターのセミオーダーも可能。すべてのボウルと一体成形を思わせる美しい仕上がりが得られます。



ホテル(熊本県) / SM-1-SB-1・陶器ボウル / ラパロックII (AA2)



教育施設(大阪府) / SM-1・SB-1・陶器ボウル/ウェザードアリゲート(WXA)



SM/SB [ボウルセレクト型洗面カウンター]

奥行：520~600mm(1mm単位でサイズ対応可能)
 間口：900mm~(1mm単位でサイズ対応可能)
 前だれ：5種類
 バックガード：2種類
 標準色：62色[カラー対応表] P.144
 材料設計価格：¥56,000/m~

- 洗面ボウルと水栓金具の穴あけは標準仕様で、工場加工のうえお届けします。
- 陶器ボウルなどとの組み合わせも可能です。

①前だれの形状

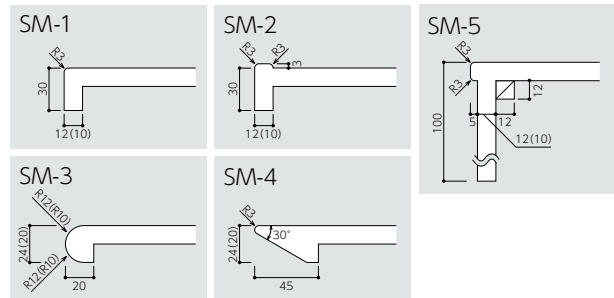

②バックガードの形状

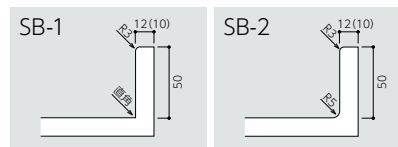

※前だれ、バックガードの長さを指定外にされる場合はお問い合わせください。
 ※()内の数値はt10mmの場合です。

ご注文に際してのお願い

- ①洗面カウンターの色を標準色(P.151~152)からお選びください。
 - ②タイプ名(形状)をお選びください。
 - ③奥行・間口サイズをご指定ください。
 - ④水栓金具・洗面ボウルの穴あけ寸法および穴あけ位置をご指定ください。
- その他、特注加工などがございましたら同時にご指示ください。

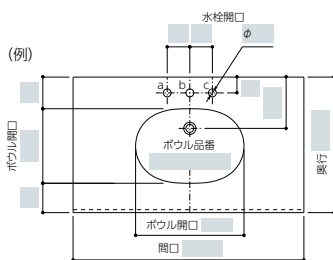

■サイズを記入してください。

材料設計価格

タイプ名		SM1SB1	SM2SB1	SM3SB1	SM4SB1	SM5SB1
①前だれの形状		SM-1	SM-2	SM-3	SM-4	SM-5
②バックガードの形状		SB-1	SB-1	SB-1	SB-1	SB-1
組み合わせ断面図						
10mm厚	グレイシアホワイト・カメオホワイト	¥56,000/m	¥57,000/m		¥57,000/m	
	ソリッド	¥69,000/m	¥72,000/m		¥72,000/m	
12mm厚	ペナーロ*トレンテ*アイス	¥73,000/m	¥75,000/m		¥75,000/m	
	シエラ*モンタナ	¥77,000/m	¥79,000/m		¥79,000/m	
	マグナ*ディーブ	¥79,000/m	¥81,000/m		¥81,000/m	
	プライベートコレクション*リニア	¥85,000/m	¥87,000/m		¥88,000/m	
	プリマ*サザレ*ユラギ*コトテ	¥89,000/m	¥92,000/m		¥94,000/m	

※間口寸法1mあたりの価格です。
 ※ボウル、水栓部品、排水部品、特注加工、梱包費、運賃、施工費は別途となります。

Store Bowl

天板が自由に選べるデザインボウルです。コーリアン®はもちろん、クォーツストーンのサイルストーン®や、セラミックストーンのデクトン®、木材など、どの素材とも相性がよく空間や好みに合わせて選ぶことができます。

※参照：サイルストーン・デクトンコレクションカタログ

TT series Store Bowl

ボウルセレクト型洗面カウンター[SM/SB(P.111)]と合わせて使える、個性的なハーフベッセルボウルをご用意しました。

シンプルな造形ながら、トラス社の新たな素材「テノール」の凹凸のある表面加工が、光の角度で深みのある立体的な表情をもたらします。

What is TENOR?

素材「テノール」の特長



割れに強い

ムク素材で密度も非常に高く、割れにくいので、つい手が滑って物を落としても安心です。



汚れに強い

素材密度が高いため、汚れが染み込みにくく、ヘアカラーなどがついてもしっかりと水拭きで落とせます。



軽く施工性がよい

陶器や天然石などに比べて比重が小さく軽いため、施工性が良く、組み合わせるカウンタートップを選びません。

※直射日光による変色・変形の恐れがあります。



SM-1 (P.111)・TT415-P/コスモスプリマ(PX)・TTブラック



TTブラック



TTブラウン

カラー

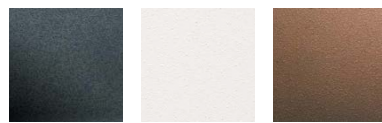

TTブラック

TTホワイト

TTブラウン*

*TTブラウンのみ単色でなく、焼き物に似た陰影のあるデザインです。

TT415 (オーバーフロー無)

TT415-P (オーバーフロー有)

外形寸法：415×415×161mm

重量：3.3kg

ボウル容量：3.7L

標準色：3色

素材：人造大理石

材料設計価格：TT415：¥106,200

TT415-P：¥116,500

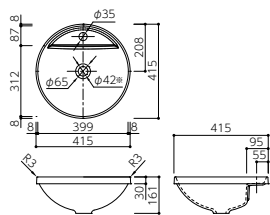

※オーバーフロー有の場合：φ38

TT500 (オーバーフロー無)

TT500-P (オーバーフロー有)

外形寸法：500×450×161mm

重量：5.3kg

ボウル容量：6.6L

標準色：3色

素材：人造大理石

材料設計価格：TT500：¥106,200

TT500-P：¥116,500

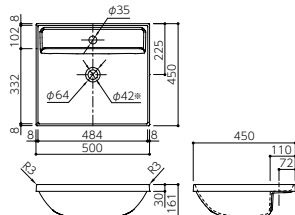

※オーバーフロー有の場合：φ38

物理特性

項目	TENOR	試験方法
耐衝撃性	198g×100cm OK (水栓取付デッキ部)	198g鉄球落下
耐汚染性	中性洗剤/ スポンジで除去可	汚染13物質
耐熱性/耐熱水性	割れなし	冷凍庫冷却→熱湯吐水
耐薬品性	変化なし	酸・アルカリ浸漬
耐候性	変化なし	キセノン ウェザーメーター
鉛筆硬度	8H	JIS K5600

推奨水栓金具

弊社から購入が可能です。詳細はお問い合わせください。

KOHLER.

混合水栓

TK-16027T-AF

カラー：フレンチゴールド

材料設計価格：¥68,400

※同梱：同色排水金具



KOHLER.

混合水栓

TK-25102T-4

材料設計価格：¥43,600

※同梱：同色排水金具

SANEI

SANEI株式会社

混合水栓 引き棒なし

K4750NV-13

材料設計価格：¥40,000

※同梱：同色排水金具

専用排水栓

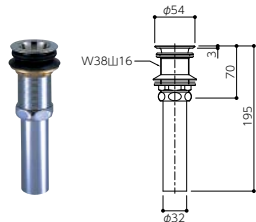

ABH-32 直管付丸鉢排水栓

オーバーフロー無しボウル用

材料設計価格：¥3,800

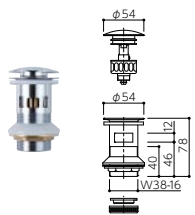

ABH-34M プッシュ式ポップアップ横穴排水栓

オーバーフロー付有りボウル用

材料設計価格：¥6,100

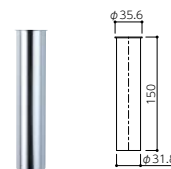

ABH-C 片ツバ直管

材料設計価格：¥1,400

※ABH-34Mとセットでご使用ください。

専用トラップ

※詳細はP.133をご参照ください。

H761-32-AH ボトルトラップ(φ32)

材料設計価格：¥21,400

ABT-P Pトラップ(φ32)

材料設計価格：¥7,000

ABT-S Sトラップ(φ32)

材料設計価格：¥9,300



M series Store Bowl

ベッセルボウルのMシリーズ。シンプルでありながら凛とした佇まいのボウルは、ホテルなどの商業施設はもちろん、住宅との相性も良く、洗面空間をエレガントにもカジュアルにも演出します。



M800/Mホワイト



M600 (オーバーフロー有)

外形寸法：600×450×130mm
 ボウル内寸法：564×322×106mm
 重量：20kg
 ボウル容量：8.2L
 カラー：Mホワイト
 素材：ポリエステル系人工大理石
 材料設計価格：¥64,000

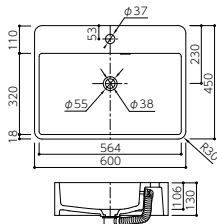

M420 (オーバーフロー有)

外形寸法：420×250×130mm
 ボウル内寸法：292×214×98mm
 重量：10kg
 ボウル容量：2.9L
 カラー：Mホワイト
 素材：ポリエステル系人工大理石
 材料設計価格：¥53,000

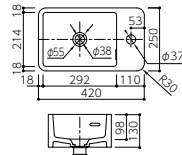

M800 (オーバーフロー有)

外形寸法：800×450×130mm
 ボウル内寸法：764×322×113mm
 重量：30kg
 ボウル容量：11.2L
 カラー：Mホワイト
 素材：ポリエステル系人工大理石
 材料設計価格：¥73,000

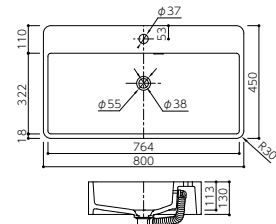

専用排水栓

※Mシリーズ(M600/M420/M800)にはABH-34M・ABH-Cのみ取付可能です。

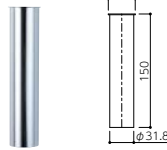
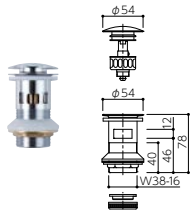

ABH-34M プッシュ式ポップアップ横穴排水栓
 オーバーフロー付有リボウル用
 材料設計価格：¥6,100

ABH-C 片ツバ直管
 材料設計価格：¥1,400
 ※ABH-34Mとセットでご使用ください。

専用トラップ

※詳細はP.133をご参照ください。

H761-32-AH ボトルトラップ(φ32)
 材料設計価格：¥21,400

ABT-P Pトラップ(φ32)
 材料設計価格：¥7,000

ABT-S Sトラップ(φ32)
 材料設計価格：¥9,300

推奨水栓金具

弊社から購入が可能です。詳細はお問い合わせください。



SANEI
 SANEI株式会社
 混合水栓 引き棒なし
K4750NV-13
 材料設計価格：¥40,000

Lavatory Bowl

「SM/SB(P.111)」と組み合わせて使えるコーリアン®製ラバトリーボウル。新たなボウルデザインを加えラインアップを一新。ご好評いただいているSAシリーズボウルとともに、汎用性の高いオリジナルボウルをお楽しみください。



SM-1 (P.111)・SN590-P/グレイシアホワイト(GW)・グレイシアホワイト(GW)



NEW
SN400-P (オーバーフロー有)

外形寸法：420×280×129mm
ボウル内寸法：400×260×110mm
重量：4.2kg
ボウル容量：4.0L
カラー：グレイシアホワイト(GW)
材料設計価格：¥45,000

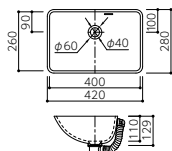

NEW
SN590-P (オーバーフロー有)

外形寸法：612×382×165mm
ボウル内寸法：590×360×150mm
重量：6.5kg
ボウル容量：11.0L
カラー：グレイシアホワイト(GW)
材料設計価格：¥47,000

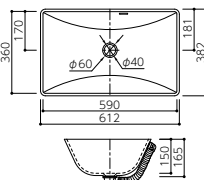

NEW
SN600-P (オーバーフロー有)

外形寸法：618×398×139mm
ボウル内寸法：600×380×120mm
重量：7.0kg
ボウル容量：11.4L
カラー：グレイシアホワイト(GW)
材料設計価格：¥48,000

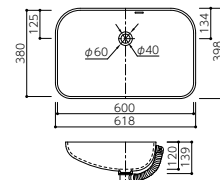



SM-1 (P.111)・SA810-P/シラスホワイトII(CR2)・グレイシアホワイト(GW)



Custom Counter

NEW

SN380-P (オーバーフロー有)

外形寸法 : 400×400×155.5mm
 ボウル内寸法 : 380×380×140mm
 重量 : 5.2kg
 ボウル容量 : 6.4L
 カラー : グレイシアホワイト(GW)
 材料設計価格 : ¥45,000

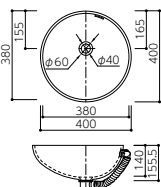

SA810-P (オーバーフロー有)

外形寸法 : 442.2×357.2×154.4mm
 ボウル内寸法 : 418×333×143mm
 重量 : 4.1kg
 ボウル容量 : 6.9L
 カラー : グレイシアホワイト(GW)
 材料設計価格 : ¥44,000

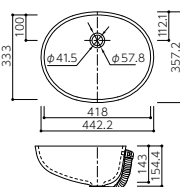

SA815-P (オーバーフロー有)

外形寸法 : 560×403×173.4mm
 ボウル内寸法 : 535×378×162mm
 重量 : 5.5kg
 ボウル容量 : 12.2L
 カラー : グレイシアホワイト(GW)
 材料設計価格 : ¥47,000

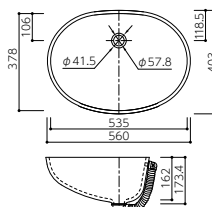



S260 (オーバーフロー無)

外形寸法：280×170×118mm
 ボウル内寸法：260×150×105mm
 重量：1.6kg
 ボウル容量：2.9L
 カラー：グレイシアホワイト(GW)
 材料設計価格：¥26,000

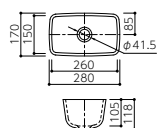

SM-1・SB-1 (P.111)・S260 / ホワイトオニックス(WQ)・グレイシアホワイト(GW)

取付例[SM/SB(P.111)使用]

※カウンターとボウルは同じカラーをお選びいただいても若干の色違いを生じる場合があります。

SN400-P

寸法例：900×480mm
 前だれ：SM-1(H=40)
 バックガード：SB-1(H=50)

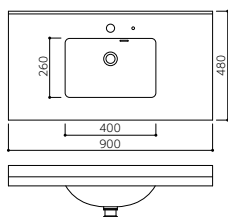

SN590-P

寸法例：900×600mm
 前だれ：SM-1(H=40)
 バックガード：SB-1(H=50)

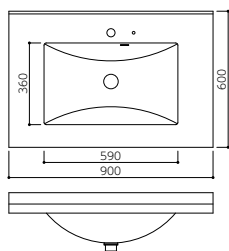

SN600-P

寸法例：900×600mm
 前だれ：SM-1(H=40)
 バックガード：SB-1(H=50)

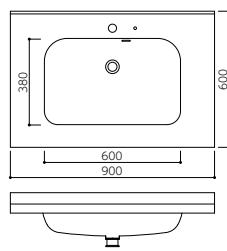

SN380-P

寸法例：900×600mm
 前だれ：SM-1(H=40)
 バックガード：SB-1(H=50)

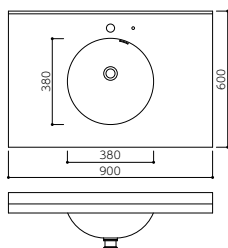

SA810-P

寸法例：900×600mm
 前だれ：SM-1(H=40)
 バックガード：SB-1(H=50)

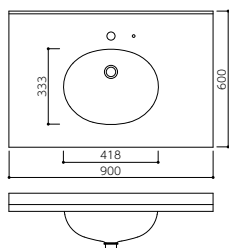

SA815-P

寸法例：900×600mm
 前だれ：SM-1(H=40)
 バックガード：SB-1(H=50)

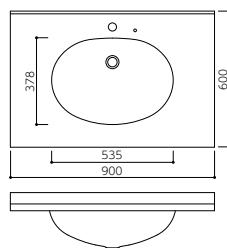

S260

寸法例：900×350mm
 前だれ：SM-1(H=40)
 バックガード：SB-1(H=50)

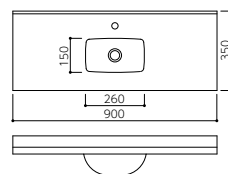

Support サポート

最小寸法

間口方向(W)ブラケット使用の場合

※シアンブル使用の場合の最小寸法は、端部を左右それぞれ20mmにしてください。

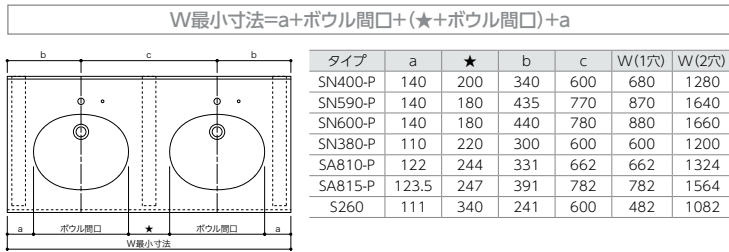

奥行方向(D)

※水栓金具によっては、天板への取り付けに適さない場合があります。
※D寸法を標準以外の数値にした場合は、標準のブラケットが使用できない場合があります。

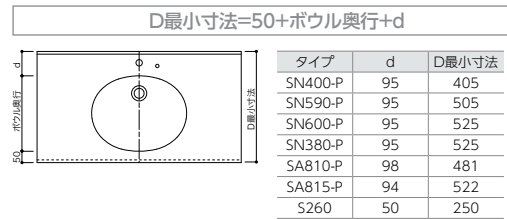

専用排水金具

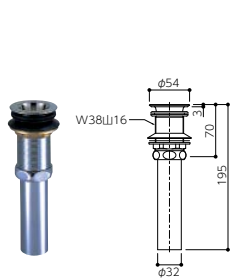

ABH-32 直管付丸鉢排水栓

オーバーフロー無しボウル用

材料設計価格：¥3,800

※オプション品はP.134をご参照ください。

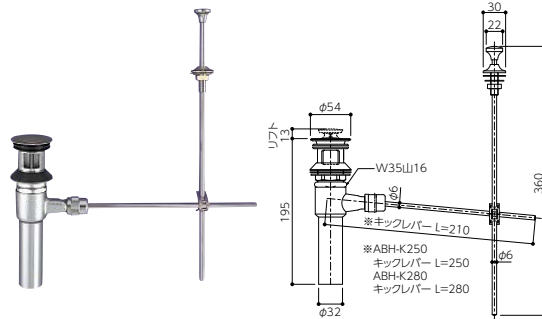

ABH-K210/K250/K280 ポップアップ仕様

オーバーフロー有りボウル用(ポップアップ有り)

材料設計価格：¥12,300

●ABH-K210、K250、K280はキックレバーの長さ違いとなります。

●ポップアップ取付用天板開口：φ12mm
ヘアキャッチャー栓の場合は別途ABH-HF1 (P.134)をご用意ください。

※オプション品はP.134をご参照ください。

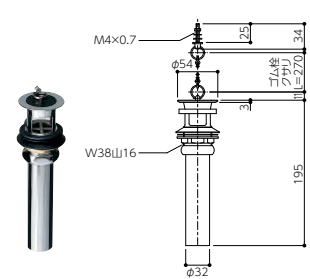

ABH-33T 直管付横穴排水栓

オーバーフロー有りボウル用(ポップアップ無し)

材料設計価格：¥4,100

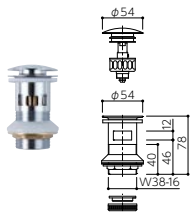

ABH-34M プッシュ式ポップアップ横穴排水栓

オーバーフロー付有りボウル用

材料設計価格：¥6,100

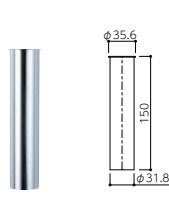

ABH-C 片ツバ直管

材料設計価格：¥1,400

※ABH-34Mとセットでご使用ください。

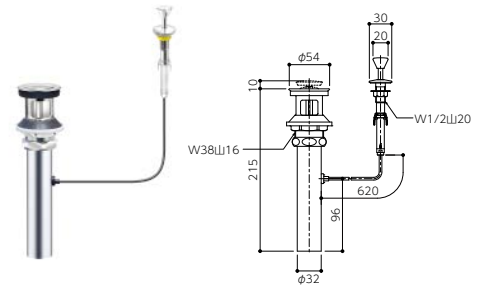

ABH-700W

ワイヤー式ポップアップ仕様

オーバーフロー有りボウル用(ポップアップ有り)

材料設計価格：¥19,300

●ポップアップ取付用天板開口：φ15mm

●ヘアキャッチャー付き

専用トラップ

※詳細はP.133をご参照ください。

H761-32-AH ボトルトラップ(φ32)

材料設計価格：¥21,400

ABT-P Pトラップ(φ32)

材料設計価格：¥7,000

ABT-S Sトラップ(φ32)

材料設計価格：¥9,300

製品対応表

商品名	専用排水栓				専用トラップ
	オーバーフロー有り				
	ポップアップ有り		ポップアップ無し	オーバーフロー無し	
	プッシュ式	引き棒式	ワイヤー式		
SN400-P		ABH-K210			
SN590-P		ABH-K280			
SN600-P	ABH-34M	ABH-K250	ABH-700W	ABH-33T	H761-32-AH ABT-P ABT-S
SN380-P		ABH-K280			
SA810-P		ABH-K250			
SA815-P		ABH-K210			
S260	-	-	-	ABH-32	



商業施設(東京都)／KM[特注](P.109)／リバーパール(RH)

and more...

スタンダードカウンターは、ストアボウル・ラバトリーボウルとの組み合わせはもちろん、その自由度の高さで、あらゆる場所にフィットするカウンターを生み出します。カスタム自在のスタンダードカウンターで空間づくりをお楽しみください。



飲食店(東京都)／SM-1(P.111)／ウィッチヘーゼルII(TD2)



apeed
fabrication by Solid Surface

Kitchen

Kitchen Sink

NK851
NK838
iCB780

Gourmet Sink

TK650
TK780

Compact Sink

DK400
DK500

(一社)日本建材・住宅設備産業協会表示登録
発散等級：F☆☆☆☆
放散量区分：4VOC基準適合

Kitchen Sink

240mmの十分な深さを有する、マットな質感が上品なブラックシンク、コーリアン®のカラーになじむホワイトシンクをご用意しました。シックにもエレガントにもポップにも、あらゆる空間との組み合わせが楽しいシンクです。



SM-1 (P.111)・NK851 / アッシュアグリゲート (HXA)・NKブラック

NK Sink Kitchen Sink

マットな質感が美しい「NK Sink」はその見た目だけでなく、軽量で耐熱性・耐衝撃性にもすぐれた機能性クォーツシンクです。多彩な色柄のコーリアン®と組み合わせれば、キッチンのデザイン性が大きく向上します。



What is NK Sink? 「NK Sink」の特長

デザイン性&機能性

どんな天板とも相性が良い、表面をマットに仕上げたデザイン。また、深さのあるシンクのため、使用時の水はねを軽減します。

耐久性・耐汚染性・耐熱性

石英を粉砕し固めたエンジニアリングストーンと硬質樹脂のエポキシで構成されています。一般的な樹脂シンクよりすぐれた耐久性・耐汚染性・耐熱性(400℃)を実現しました。

施工性・メンテナンス性

キズがついた場合はオイルストーン®で研磨することで、表面の滑らかさが蘇り、キズも目立ちにくくなります。

※オイルストーン：油を含ませて使う手作業用の砥石。

※完全にキズが消えることはありません。

※クォーツシンクとコーリアン®天板ではシームレス接着はできません。



NK851 (オーバーフロー無)

外形寸法：851×465×257mm
 シンク深さ：240mm
 重量：14.9kg
 シンク容量：83.2L
 標準色：NKブラック
 素材：フォーツシンク
 材料設計価格：¥213,000(取付費用別途)

※アンダー付タイプ

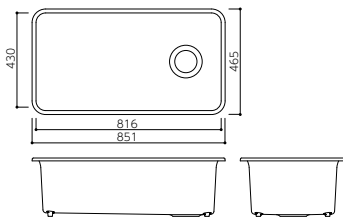

NK838 (オーバーフロー無)

外形寸法：838×559×257mm
 シンク深さ：247mm
 重量：16.3kg
 シンク容量：75.7L
 標準色：NKブラック
 素材：フォーツシンク
 材料設計価格：¥169,600(取付費用別途)

※アンダー・オーバーどちらも可能

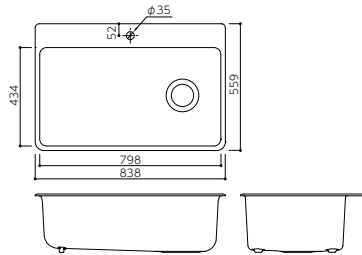

カラー



NKブラック

推奨水栓金具

弊社から購入が可能です。詳細はお問い合わせください。



KOHLER

プルダウンキッチン水栓
 NK596-VS

カラー：パイラントステンレス
 材料設計価格：¥106,400



KOHLER

タッチレスプルダウンキッチン水栓
 NK77748

カラー：ポリッシュドクローム
 材料設計価格：¥148,500

※単三電池6本(別売)をご用意ください。

専用排水金具(同梱品)

※ご注文の際はどちらかをご指定ください。

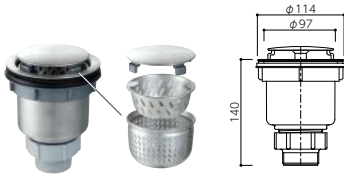

NK-77804T-NA



NK-8799-BL

専用排水トラップ(同梱品)

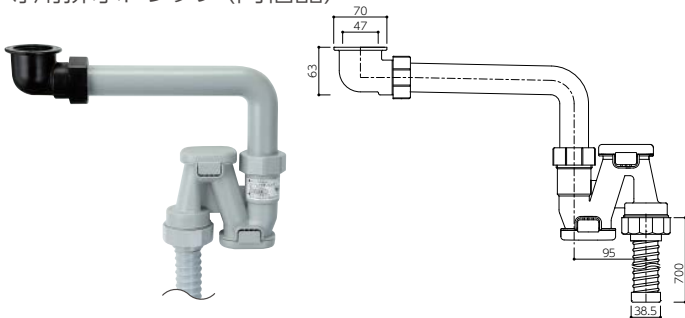

専用底敷網(同梱品)



NK851専用



NK838専用

耐汚染性

	汚染物質	水	キッチン用中性洗剤
食品・調味料	しょうゆ	○	
	コーヒー	○	
	紅茶	○	
	カレー粉	△	○
	ソース	○	
	ウイスキー	○	
	タバスコ	○	
	紅しょうが	○	
	からし	○	
	オリーブ油	△	○
文具類	ケチャップ	△	○
	水性マジック	○	
	油性マジック	×	○
化粧品類	クレヨン	△	○
	口紅	△	○
家庭用品	髪染め	△	○
	キッチン用漂白剤	○	
	酸性洗剤	○	
	アルカリ性洗剤	○	

○完全に除去できる △少し残る ×ほとんど残る

iSink Kitchen Sink

コーリアン®のグレイシアホワイトのカウンターと組み合わせると、継ぎ目が目立たず仕上がるエービーシー商会オリジナルシンクです。グレイシアホワイトに近いカラーでコーリアン®との色なじみも良く相性抜群。キズや汚れ、熱に強い高機能シンクです。

Point

- 調味料などの汚れが染み込みにくい無垢素材なので、毎日の手入れは水拭きで、油污れは中性洗剤で落とせます。
- 細かいキズはナイロンたわしで、浅いキズはサンドペーパーで磨くことで補修可能です。
※お手入れした部分は光の具合や角度によって、ツヤムラが見える場合があります。
- 缶詰や調理器具など硬い物を落としても割れにくい厚みと特性を持つシンクです。
- 沸騰したお湯を流しても、割れたり変色する心配がありません。

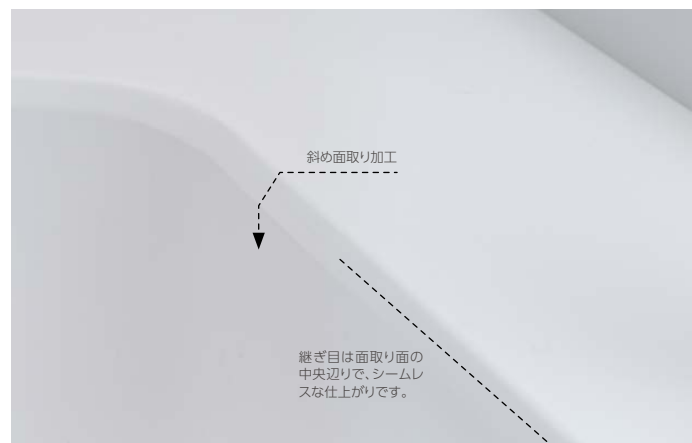

SM-1・SB-1 (P.111)・iCB780 / グレイシアホワイト (GW) ・アイシーホワイト



アイシーホワイト

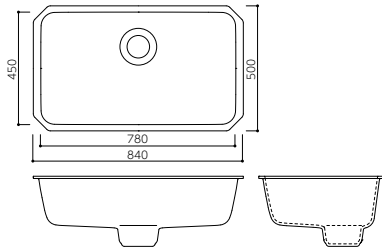

ICB780 (オーバーフロー無)

外形寸法：840×500×280.5mm

シンク内寸法：780×450×197mm

重量：13.2kg

シンク容量：56L

カラー：アイシーホワイト

素材：アクリル系人工大理石

材料設計価格：¥105,000(取付費用別途)

※一般家庭向けシンクです。業務用などの特殊用途には使用しないでください。

※カウンター天板は12mm厚をご使用ください。

※キッチンカウンター最小奥行は700mmです。

※排水フタはシンクと異なる製法のため、色に差が生じる場合があります。

カラー



アイシーホワイト

同梱品



排水フタ



排水網カゴ

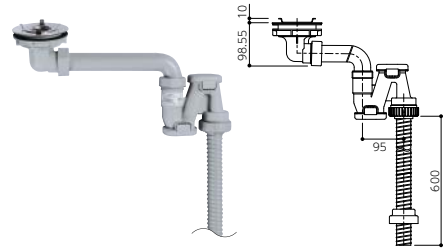

排水トラップセット

オプション



後片付けがさらにしやすくなる、
深型のトレー付き水切りカゴ。

ICBFM25S

水切り網カゴ(深型)

材料設計価格：¥18,200



洗いの水切りが便利な浅型タイプ。
シンク内も広く使えます。

ICBAM25S

水切り網カゴ(浅型)

材料設計価格：¥13,000



シンクにかぶせて、簡単な水切り
や調理スペースの確保に。

ICBASP60BS

サポートプレート

材料設計価格：¥16,300



ICBNMT12S

まな板立て

材料設計価格：¥3,000



ICBHC03

止水フタ

材料設計価格：¥1,700

参考設計価格

I型キッチンカウンター[SM/SB(P.111)使用]

外形寸法：2,400×700mm

前だれ：SM-1(H=40mm)

バックガード：SB-1(H=50mm)

カウンターカラー：ソリッド

材料設計価格：¥334,000

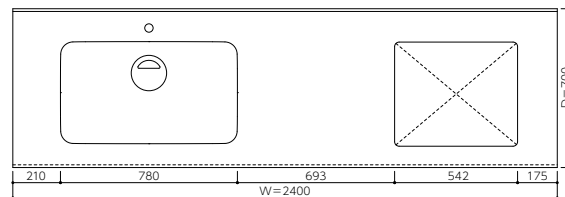

Gourmet Sink

オリジナルなキッチン空間を可能にするアクリル系人工大理石製のグルメシンク。
 彩り豊富なコーリアン®カウンターと、どんな柄にも馴染むカラーラインアップのシンク
 を組み合わせることで、あらゆる空間にマッチするキッチンカウンターをつくり出します。
 シンクとカウンターはシームレスに仕上がるため、汚れが溜まることなく衛生的です。



グレージュ

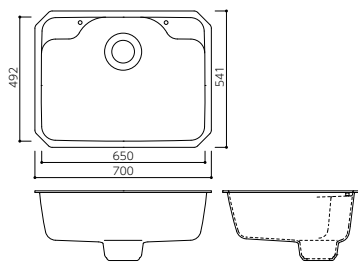

コンパクトでありながら使い勝手の良さを追求し、作業スペースを確保したグルメシンク。狭小間口や奥行650mmのキッチンにおすすめです。

TK650 (オーバーフロー無)

外形寸法：700×541×270mm
 シンク内寸法：650×492×206mm
 重量：7.9kg
 シンク容量：46L
 カラー：4色
 素材：アクリル系人工大理石
 材料設計価格：¥81,000(取付費用別途)

※一般家庭向けシンクです。業務用などの特殊用途には使用しないでください。
 ※カウンター天板は12mm厚をご使用ください。
 ※キッチンカウンター最小奥行は650mmです。
 ※排水フタはシンクと異なる製法のため、色に差が生じる場合があります。

カラー



※グレージュとシックペーージュは2023年5月より販売開始予定です。

Point

- 調味料などの汚れが染み込みにくい無垢素材なので、毎日の手入れは水拭きで、油汚れは中性洗剤で落とせます。
- 細かいキズはナイロンたわしで、浅いキズはサンドペーパーで磨くことで補修可能です。
 ※お手入れた部分は光の具合や角度によって、ツヤムラが見える場合があります。
- 缶詰や調理器具など硬い物を落としても割れにくい厚みと特性を持つシンクです。
- 沸騰したお湯を流しても、割れたり変色する心配がありません。

同梱品



排水フタ

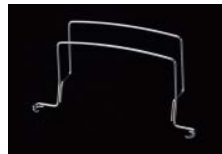

まな板立て



洗剤ラック



排水網カゴ



排水トラップ
セット

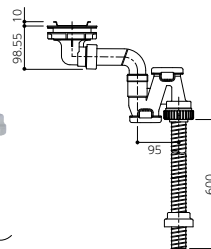

オプション



後片付けがさらにしやすくなる、深型タイプの水切りカゴ。

TKAFM17S 水切り網カゴ(深型)

材料設計価格：¥15,700



シンクにかぶせて、簡単な水切りや調理スペースの確保に。

TKASP60AS(R/L) サポートプレート

材料設計価格：¥16,300



TKHC03 止水フタ

材料設計価格：¥1,700

参考設計価格

I型キッチンカウンター [SM/SB(P.111)使用]

外形寸法：1,800×650mm
 前だれ：SM-1 (H=40mm)
 パックガード：SB-1 (H=50mm)
 カウンターカラー：ソリッド
 材料設計価格：¥255,000

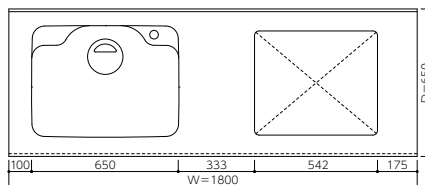

※水栓穴はあらかじめ開いておりません。加工工場にて開口してください。



ホワイト

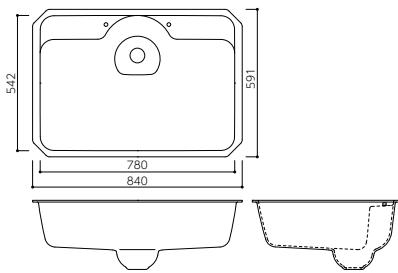

作業性にすぐれた、大きめサイズのグルメシンク。排水フタも同系色で仕上がるので、スタイリッシュなキッチン空間ができあがります。

TK780 (オーバーフロー無)

外形寸法：840×591×270mm
 シンク内寸法：780×542×206mm
 重量：10.3kg
 シンク容量：58L
 カラー：4色
 素材：アクリル系人工大理石
 材料設計価格：¥81,000(取付費用別途)

※一般家庭向けシンクです。業務用などの特殊用途には使用しないでください。
 ※カウンター天板は12mm厚をご使用ください。
 ※キッチンカウンター最小奥行は700mmです。
 ※排水フタはシンクと異なる製法のため、色に差が生じる場合があります。

カラー



ホワイト グレー グレージュ※ シックベージュ※

※グレージュとシックベージュは2023年5月より販売開始予定です。

同梱品



排水フタ

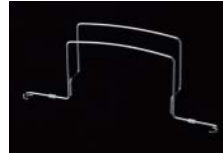

まな板立て



洗剤ラック



排水網カゴ



排水トラップ
セット

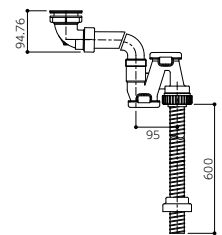

オプション



後片付けがさらにしやすくなる、深型のトレー付き水切りカゴ。

TKEFM25S
水切り網カゴ(深型)

材料設計価格：¥18,200



洗い物の水切りが便利な浅型タイプ。シンク内も広く使えます。

TKEFAM25S
水切り網カゴ(浅型)

材料設計価格：¥13,000



シンクにかぶせて、簡単な水切りや調理スペースの確保に。

TKNSP65S
サポートプレート

材料設計価格：¥16,300



TKHC04

止水フタ

材料設計価格：¥1,700

参考設計価格

I型キッチンカウンター[SM/SB(P.111)使用]

外形寸法：2,100×700mm
 前だれ：SM-1(H=40mm)
 バックガード：SB-1(H=50mm)
 カウンターカラー：ソリッド
 材料設計価格：¥300,000

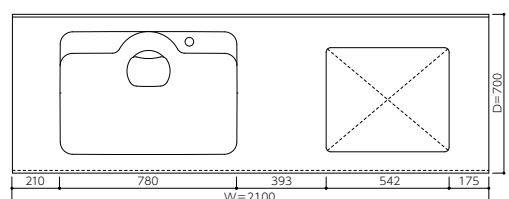

※水栓穴はあらかじめ開いておりません。加工工場にて開口してください。

Compact Sink

コーリアン®製コンパクトサイズのキッチンシンク「DK500」と、さらにミニマムサイズの「DK400」。
ミニキッチンや他のシンクとあわせてダブルシンクとして使用するなど、ちょうどいいそのサイズはアイデア次第で使い方が広がります。



SM-1 (P.111)・DK400/ウィッチヘーゼルII (TD2)・グレイシアホワイト (GW)



グレイシアホワイト (GW)

DK400 (オーバーフロー無)

外形寸法：422.6×332.6×158.5mm

シンク内寸法：398×308×145mm

重量：6.0kg

ボウル容量：14L

カラー：2色

(グレイシアホワイト・カメオホワイト)

材料設計価格：¥77,000 (取付費用別途)

※一般家庭向けシンクです。業務用などの特殊用途には使用しないでください。

※カウンター天板は12mm厚をご使用ください。

※寸法公差は±5mmです。

※ディスプレイの取り付けはできません。

※重いものや包丁のようなものを落としたりぶつけたりしないでください。

※熱湯や熱した油は直接流さず、水を流しながらご使用ください。

※カウンターとシンクは同じカラーをお選びいただいても若干の色違いを生じる場合があります。

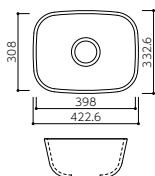

専用排水トラップ

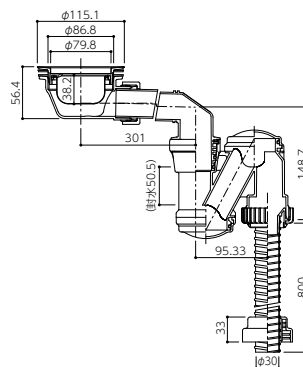

AB-D115

φ115浅型排水トラップキット

材料設計価格：¥22,000

オプション



AB-DC115

コーリアン®製排水プレート

サイズ：φ78.7

カラー：2色 (シンクと同色)

材料設計価格：¥9,900



AB-MK23

水切りマット

サイズ：480×231mm

材料設計価格：¥8,000

参考設計価格

ミニキッチンカウンター [SM/SB (P.111) 使用]

外形寸法：900×500mm

前だれ：SM-1 (H=40mm)

バックガード：SB-1 (H=50mm)

カウンターカラー：ソリッド

材料設計価格：¥193,000

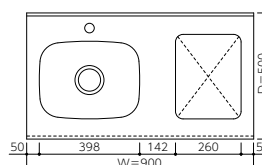



グレイシアホワイト(GW)

DK500 (オーバーフロー無)

外形寸法：575×425×166mm
 シンク内寸法：550×400×150mm
 重量：7.0kg
 ポウル容量：27.5L
 カラー：3色

(グレイシアホワイト・カメオホワイト・ベナーロホワイト)

材料設計価格：¥84,000～(取付費用別途)

- ※一般家庭向けシンクです。業務用などの特殊用途には使用しないでください。
- ※カウンター天板は12mm厚をご使用ください。
- ※寸法公差は±5mmです。
- ※ディスプレイの取り付けはできません。
- ※重いものや包丁のようなものを落としたりぶつけたりしないでください。
- ※熱湯や熱した油は直接流さず、水を流しながらご使用ください。
- ※カウンターとシンクは同じカラーをお選びいただいても若干の色違いを生じる場合があります。

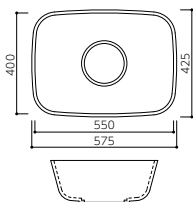

専用排水トラップ

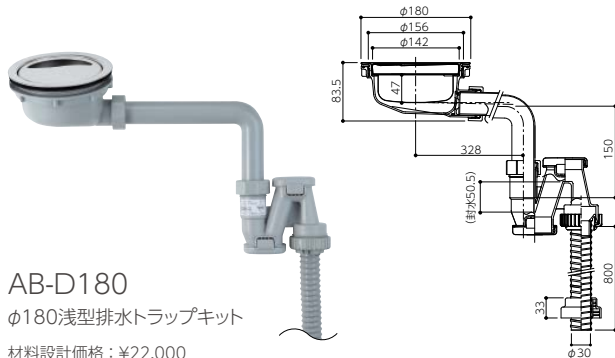

AB-D180

φ180浅型排水トラップキット

材料設計価格：¥22,000

オプション



AB-DC180

コーリアン®製排水プレート

サイズ：φ144
 カラー：3色(シンクと同色)
 材料設計価格：¥11,000



AB-SB80

サイドバスケット

材料設計価格：¥8,000



AB-MK15

ステンレス水切りプレート

材料設計価格：¥47,000



AB-MK23

水切りマット

サイズ：480×231mm
 材料設計価格：¥8,000

参考設計価格

I型キッチンカウンター[SM/SB(P.111)使用]

外形寸法：1,800×650mm
 前だれ：SM-1(H=40mm)
 パックガード：SB-1(H=50mm)
 カウンターカラー：ノリッド
 材料設計価格：¥260,000

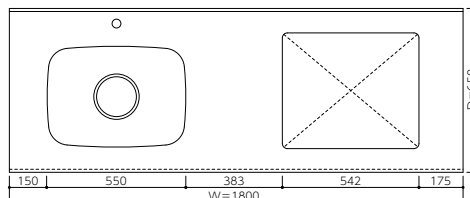



病院(高知県) / KM-1 (P.109) / サンドストーム(TO)

and more...

キッチンカウンターは、ご紹介したシンクとの組み合わせはもちろん、ステンレスシンクなど、あらゆるご要望にお応えすることが可能です。カスタム自在のキッチンカウンターで他にないキッチンづくりをお楽しみください。



商業施設(兵庫県) / KM-1 (P.109) / ウェザードアグリゲート(WXA)



Support

ラピード®洗面カウンター 各種データ
専用副資材
最小寸法

ラピード® カラー対応表
Children's Sink
Office & Public
Design Counter
Universal Design
Custom Counter

コーリアン®各種データ
コーリアン®試験データ
シーム接着剤カラー対応一覧表
コーリアン®シートサイズ一覧表
コーリアン®シートイメージ

Colors List

Maintenance

メンテナンス

専用排水栓(φ32)

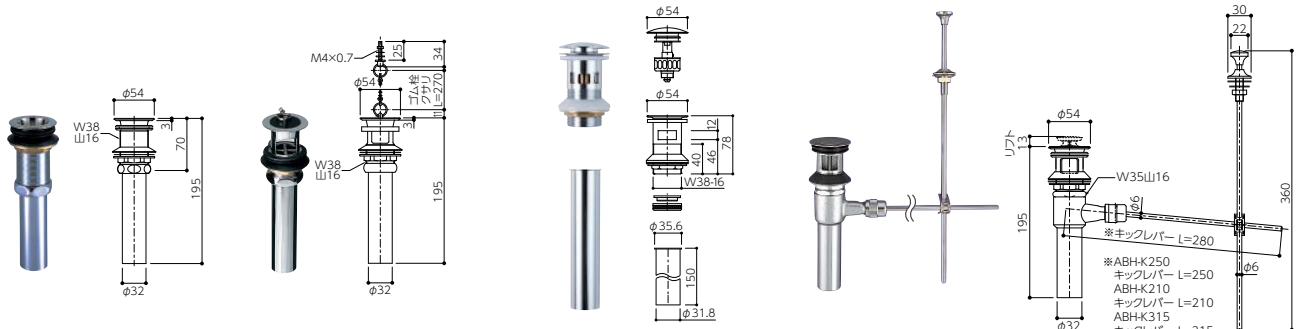

ABH-32

直管付丸鉢排水栓
オーバーフロー無しボウル用
材料設計価格：¥3,800

ABH-33T

直管付横穴排水栓
オーバーフロー有りボウル用(ポップアップ無し)
材料設計価格：¥4,100

ABH-34M

プッシュ式ポップアップ横穴排水栓
オーバーフロー付有りボウル用
材料設計価格：¥6,100

ABH-K280/K250/K210/K315

引き棒式ポップアップ仕様
オーバーフロー有りボウル用(ポップアップ有り)
材料設計価格：¥12,300
●ABH-K280、K250、K210、K315はキックレバーの長さ違いとなります。
●ポップアップ取付用天板開口：φ12mm
ヘアキャッチャー栓の場合は別途ABH-HF1をご用意ください。

ABH-C 片ツバ直管

材料設計価格：¥1,400
※ABH-34Mとセットでご使用ください。

専用トラップ

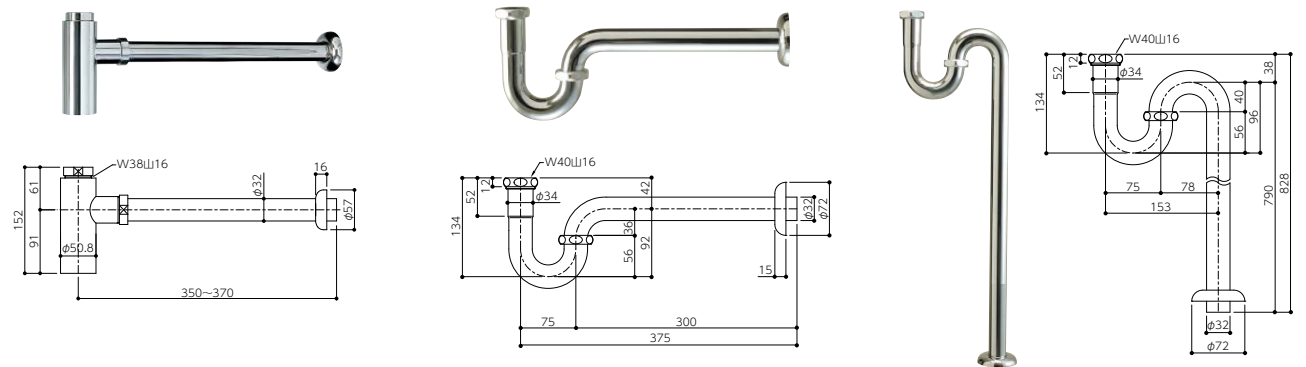

H761-32-AH ボトルトラップ(φ32)

材料設計価格：¥21,400

ABT-P Pトラップ(φ32)

材料設計価格：¥7,000

ABT-S Sトラップ(φ32)

材料設計価格：¥9,300

専用ブラケット

ラピード洗面カウンター専用のブラケットです。プールや屋外ではステンレス製ブラケットBSUSシリーズをご使用ください。

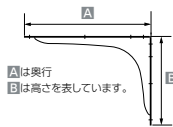

※ブラケット・Lアングルには専用ビスを同梱しております。

BZシリーズ

(ST製/白焼付塗装)
カラー：日塗工色(N-95)
写真はBZ500

BZ500	A500×B350mm	¥12,500
BZ400	A400×B350mm	¥11,000
BZ350	A350×B300mm	¥11,000

BXシリーズ

(ST製/白焼付塗装)
カラー：日塗工色(N-95)
写真はBX500
※在庫がなくなり次第廃番となります。

BX500	A500×B350mm	¥10,200
BX400	A400×B350mm	¥9,000
BX350	A350×B300mm	¥9,000

Lアングル

(ST製/白焼付塗装)
カラー：日塗工色(N-95)
写真は一般洗面用

L500	A500×B40×40×t2.3mm	¥4,900
L630	A630×B40×40×t2.3mm	¥6,200
L330	A330×B40×40×t2.3mm	¥4,900

BSUSシリーズ

(SUS304製/ヘアライン仕上げ)

BSUS500	A500×B350mm	¥18,300
BSUS400	A400×B350mm	¥17,600

ラピード
スタンダードカウンター用(汎用)
固定タイプ

(ST製/白焼付塗装)
カラー：日塗工色(N-95)
写真は固定タイプ500

固定タイプ500	A490×B300mm	¥8,300
固定タイプ400	A400×B240mm	¥7,500
固定タイプ260	A260×B160mm	¥7,300

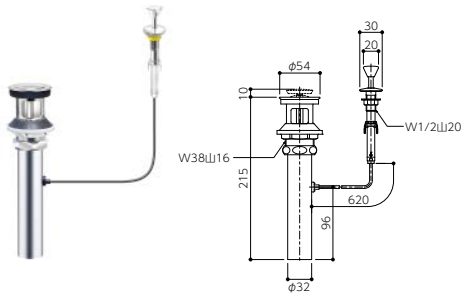

ABH-700W ワイヤー式ポップアップ仕様

オーバーフロー有りポウル用(ポップアップ有り)

材料設計価格：¥19,300

- ポップアップ取付用天板開口：φ15mm
- ヘアキャッチャー付き

オプション

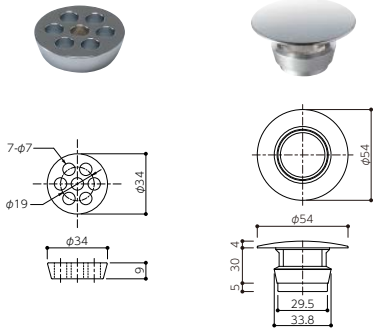

ABH-H39

排水目皿

材料設計価格：¥1,900

- ABH-32、33T対応
- 着脱式

ABH-H341

排水化粧キャップ

材料設計価格：¥3,300

- ABH-32対応
- 着脱式

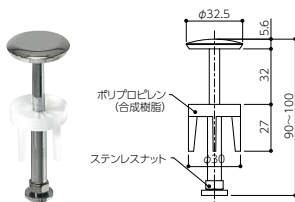

ABH-HF1 ポップアップ用ヘアキャッチャー栓

材料設計価格：¥2,400

- ABH-K280、K250、K210、K315の排水ヘッド部と取り替えてご使用ください。
- 着脱式

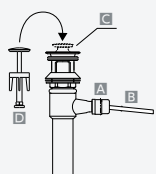

1. ①をまわす
2. ②のキックレバーを抜く
3. ③のポップアップ栓を抜く
4. ④を差し込み①を閉める
5. ABH-HF1を入れる
6. 水が溜まるよう⑤の高さを調整する。

製品対応表

Office & Public

商品名	専用排水栓				オーバーフロー無し	専用トラップ	専用ブラケット
	オーバーフロー有り						
	ポップアップ有り		ポップアップ無し				
	プッシュ式	引き棒式	ワイヤー式				
スティートデュオXL							
スティートデュオ	ABH-34M	-	ABH-700W	ABH-33T	ABH-32	H761-32-AH	BX500/BZ500
トレスデュオ						ABT-P	BX400/BZ400
ブルデュオ						ABT-S	BX350/BZ350

Design Counter

商品名	専用排水栓				オーバーフロー無し	専用トラップ	専用ブラケット
	オーバーフロー有り						
	ポップアップ有り		ポップアップ無し				
	プッシュ式	引き棒式	ワイヤー式				
ザシク ノエルス	-	-	-	-			BX500/BZ500
ミルム	ABH-34M	ABH-K210	ABH-700W	ABH-33T		H761-32-AH	BX350/BZ350 L300
ガーレ	-	-	-	-		ABT-P	BX350/BZ350
カーボ	-	-	-	-		ABT-S	BX400/BZ400
アラン	-	-	-	-			専用脚金物
タニオリ	-	-	-	-		ABT-P-ABT-S	BX400/BZ400
スティートXL							
スティート		ABH-K210					
スクエアキュート	ABH-34M	ABH-K280	ABH-700W	ABH-33T			BX500/BZ500
スクエア		ABH-K250					
スクエアM		ABH-K280					
ピヨ	-	-	-	-	ABH-32		BX400/BZ400
ラウンド		ABH-K280					BX350/BZ350 L500
ラウンドC							
ラウンドM		ABH-K250				H761-32-AH	BX350/BZ350 L330
ラウンドMC						ABT-P	
ビーンズ	ABH-34M	ABH-K280	ABH-700W	ABH-33T		ABT-S	BX500/BZ500
ビーンズM							BX400/BZ400
ビーンズMC		ABH-K250					L500
オーバル		ABH-K280					BX500/BZ500
オーバルM		ABH-K250					BX350/BZ350
フラットエッグ	-	-	-	-			専用脚金物
STB350R		ABH-K250					
STB400F	ABH-34M	ABH-K280	ABH-700W	ABH-33T			固定タイプ500
STB450V		ABH-K250					

Universal Counter

商品名	専用排水栓				オーバーフロー無し	専用トラップ	専用ブラケット
	オーバーフロー有り						
	ポップアップ有り		ポップアップ無し				
	プッシュ式	引き棒式	ワイヤー式				
RHS-HD		ABH-K210					
RHS-H							
RHS-F							
RHS-A	ABH-34M	ABH-K280	ABH-700W	ABH-33T			BX500/BZ500
RHS-G							
RHS-B					ABH-32	H761-32-AH	
RHS-HS						ABT-P	
RHS-MS	-	-	-	-		ABT-S	
RHS-T		ABH-K280					BX400/BZ400
RHS-R	ABH-34M	ABH-K315	ABH-700W	ABH-33T			
RHS-C		ABH-K280					L630
RHS-CS	-	-	-	-			L330

※排水栓・トラップ取り付けは、衛生設備工事です。

※フレキシブルシンク フラップ・フラップR・フラップMOはP.51、フラップESはP.59をご参照ください。

※フロートユニは、P.106をご参照ください。

※ABH-K280・K250・K210・K315はキックレバーの長さ違いとなります。ポップアップの取り付け位置によって対応品が異なります。

※BX500/400/350は在庫がなくなり次第廃番となります。

Office & Public

間口方向(W) ブラケット使用の場合

Lアングル使用の場合の最小寸法は、端部を左右それぞれ20mmにしてください。

SteetDuo (ステイトデュオ)

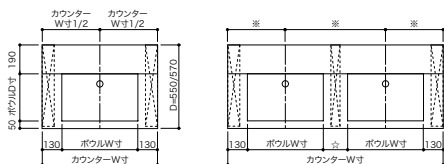

タイプ	ボウル		カウンター		☆
	W	D	W(1穴)	W(2穴)	
SteetDuo-S (ステイトデュオS)	380	310	640	1240	220
SteetDuo-M (ステイトデュオM)	500	310	760	1420	160
SteetDuo-L (ステイトデュオL)	550	330	810	1520	160

※のサイズはボウルW寸により異なります。

SteetDuo-XL (ステイトデュオXL)

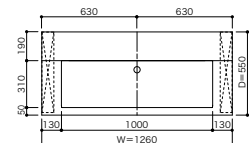

TresDuo (トレスデュオ)

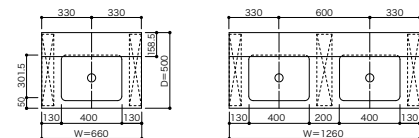

PleDuo (プルデュオ)

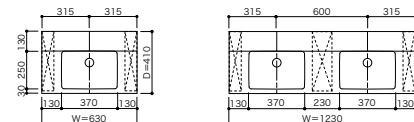

奥行方向(D)

※水栓金具によっては、化粧棚の中に納まらない場合があります。
 ※D寸法を標準以外の数値にした場合は、標準のブラケット・排水栓が使用できない場合があります。
 ※プルデュオは標準寸法が最小となります。

SteetDuo-S (ステイトデュオS)

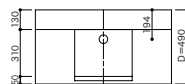

SteetDuo-M (ステイトデュオM)

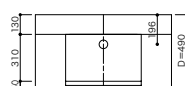

SteetDuo-L (ステイトデュオL)

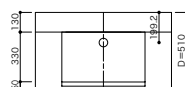

SteetDuo-XL (ステイトデュオXL)

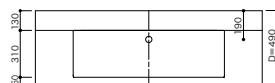

TresDuo (トレスデュオ)

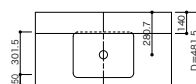

Children's Sink

間口方向(W) ブラケット使用の場合

Lアングル使用の場合の最小寸法は、端部を左右それぞれ20mmにしてください。

Boat (ボート)

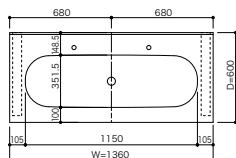

奥行方向(D)

※水栓金具によっては、天板への取り付けに適さない場合があります。
 ※D寸法を標準以外の数値にした場合は、標準のブラケット・排水栓が使用できない場合があります。

Boat (ボート)

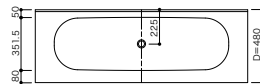

Universal Design

間口方向(W)ブラケット使用の場合

Lアングル使用の場合の最小寸法は、端部を左右それぞれ20mmにしてください。(RHS-C・RHS-Tを除く)

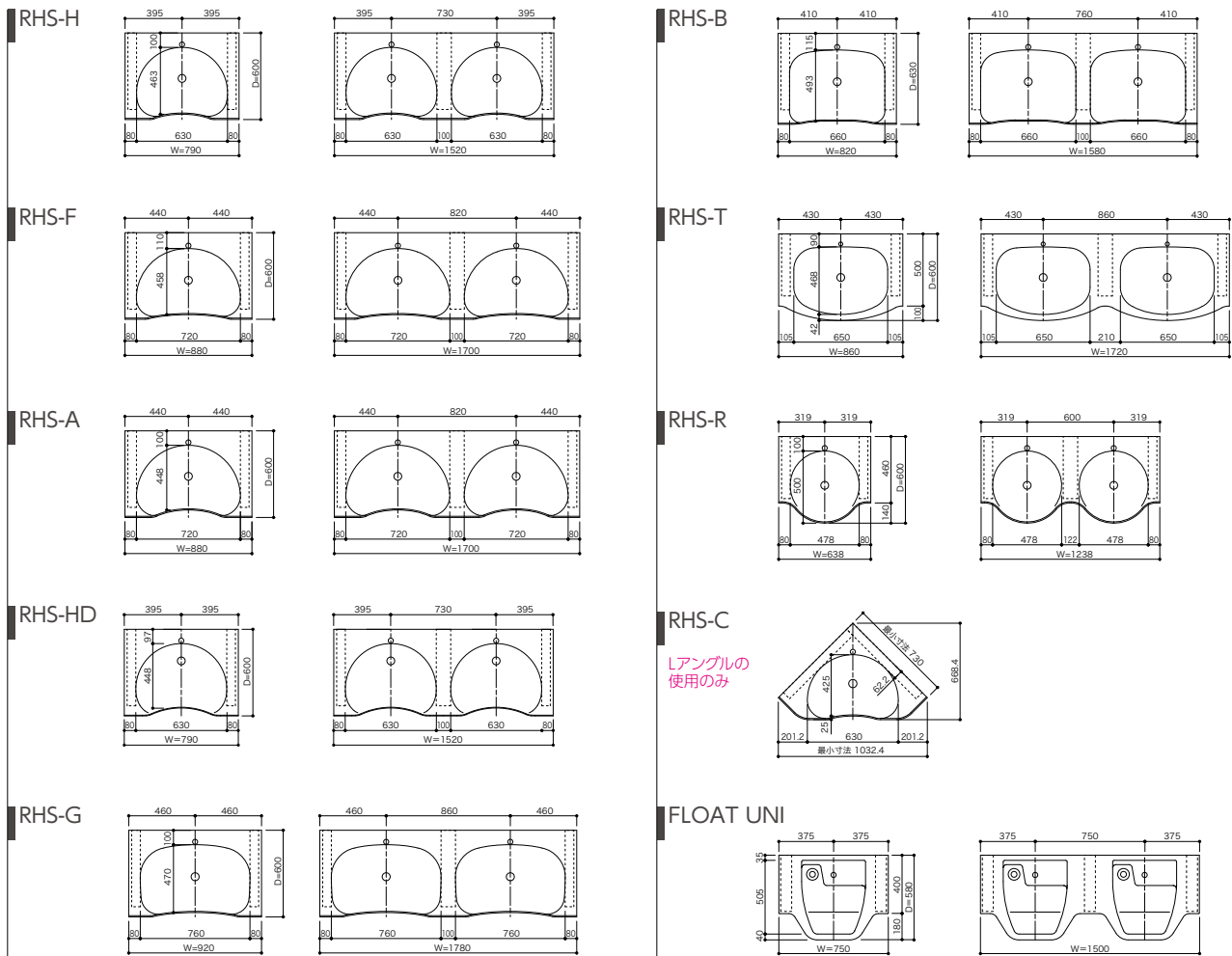

奥行方向(D)

※水栓金具によっては、天板への取り付けに適さない場合があります。
 ※D寸法を標準以外の数値にした場合は、標準のブラケット・排水栓が使用できない場合があります。

$$D \text{ 最小寸法} = a + \text{ボウル奥行} + 30$$

a: タイプ別固定値 30: 最小値30mm

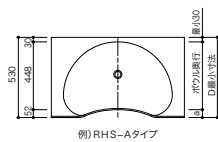

タイプ	a	D最小寸法
RHS-H	37	530
RHS-F	32	520
RHS-A	52	530
RHS-HD	56	531
RHS-G	30	530
RHS-B	22	545
RHS-T	42	540
RHS-R	—	530
RHS-HS	40	535
RHS-MS	22.5	430
RHS-C	25	480

※RHS-C: フロートユニは標準寸法が最小となります。

Design Counter

※EH344・タニオリ・アラン・ラウンドC・ラウンドMC・ビーンズMCは標準寸法が最小となります。

間口方向(W)ブラケット使用の場合

Lアングル使用の場合の最小寸法は、端部を左右それぞれ20mmにしてください。

EH122

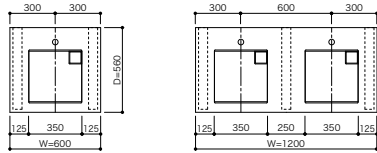

EH175

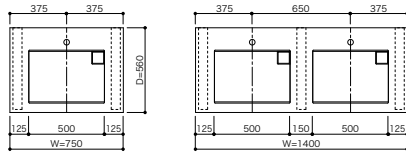

EH275

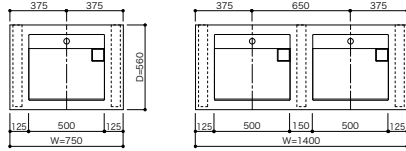

Mirumu (ミルム)

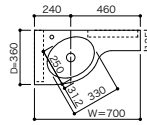

※形状により2連のお取り扱いはありません。

Gale (ガール)

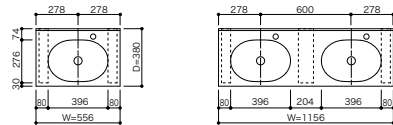

Cavo (カーボ)

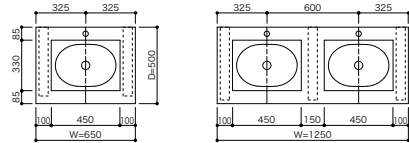

Taniori (タニオリ)

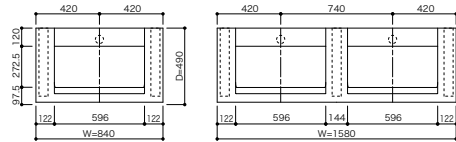

Steet-XL (ステートXL)

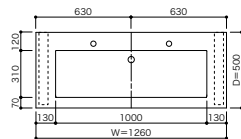

Steet (ステート)

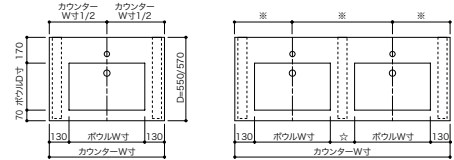

タイプ	ボウル		カウンター		☆
	W	D	W(1穴)	W(2穴)	
Steet-S (ステートS)	380	310	640	1240	220
Steet-M (ステートM)	500	310	760	1420	160
Steet-L (ステートL)	550	330	810	1520	160

※のサイズはボウルW寸により異なります。

SquareQT (スクエアキュート)

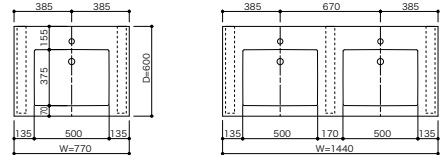

Square (スクエア)

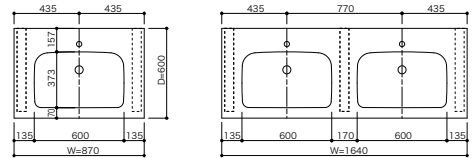

Square-M (スクエアM)

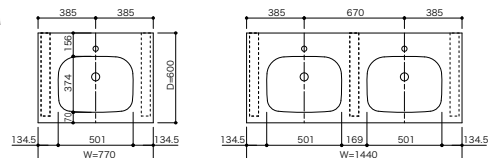

Piyo (ピヨ)

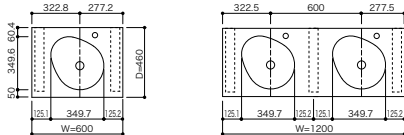

Round (ラウンド)

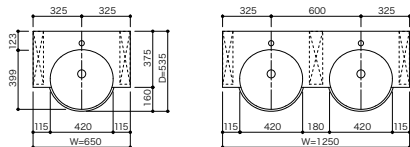

Round-M (ラウンドM)

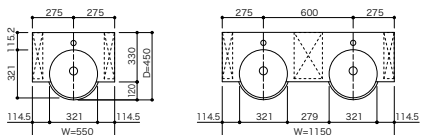

Beans
(ビーンズ)

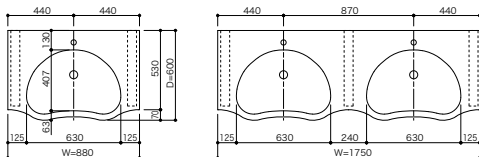

Beans-M
(ビーンズM)

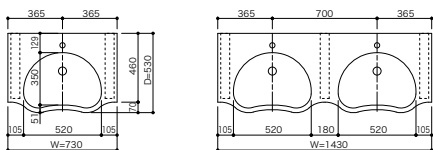

Oval
(オーバル)

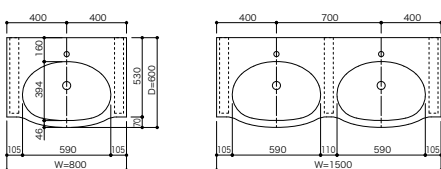

Oval-M
(オーバルM)

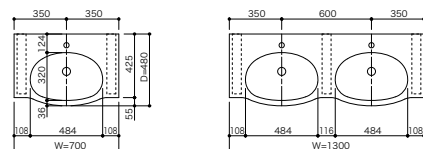

STB350R

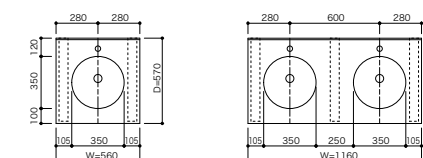

STB400F

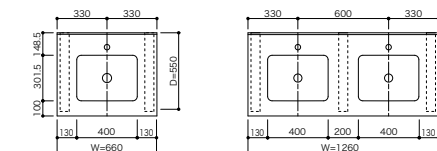

STB450V

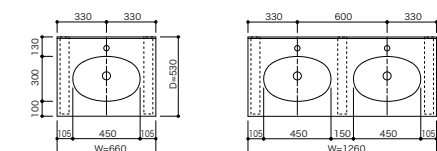

奥行方向(D)

※水栓金具によっては、天板への取り付けに適合しない場合があります。
 ※D寸法を標準以外の数値にした場合は、標準のブラケット・排水栓が使用できない場合があります。
 ※ミルム・タニオリ・アラン・ラウンドC・ラウンドMC・ビーンズMCは標準寸法が最小となります。

EH122

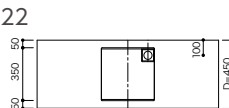

EH175

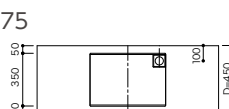

EH275

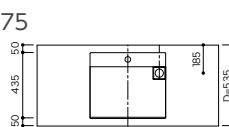

Gale
(ガーレ)

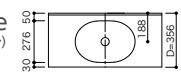

Cavo
(カーボ)

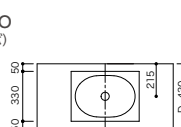

Steet-S
(ステイトS)

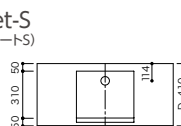

Steet-M
(ステイトM)

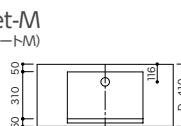

Steet-L
(ステイトL)

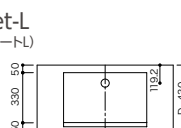

Steet-XL
(ステイトXL)

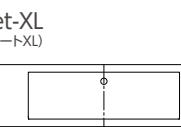

SquareQT
(スクエアキュート)

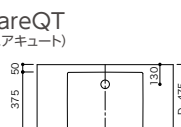

Square
(スクエア)

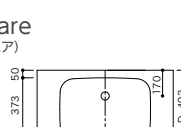

Square-M
(スクエアM)

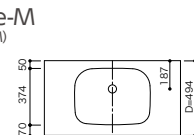

Piyo
(ピヨ)

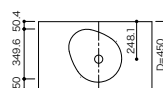

Round
(ラウンド)

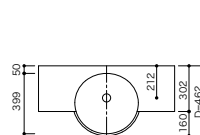

Round-M
(ラウンドM)

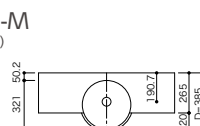

Beans
(ビーンズ)

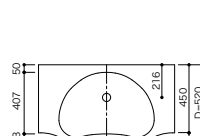

Beans-M
(ビーンズM)

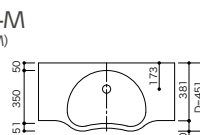

Oval
(オーバル)

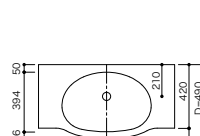

Oval-M
(オーバルM)

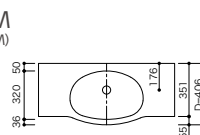

STB350R

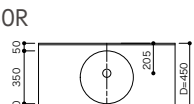

STB400F

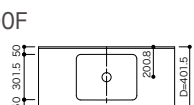



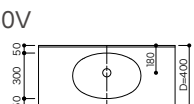





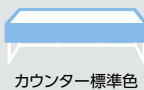
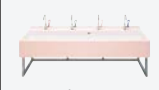



















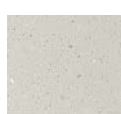





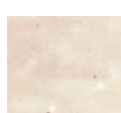



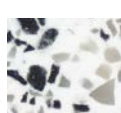

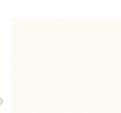





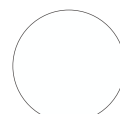

STB450V

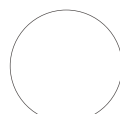

Children's Sink カラー対応表

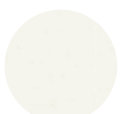
※カウンターとボウルが同色の場合も、多少の色違いが生じる場合があります。あらかじめご了承ください。

対応箇所	タイプ	ページ	カラー							
 <p>カウンター標準色</p>	 <p>フラップ フラップR フラップMO フラップ デュオ フラップR デュオ フラップMO デュオ フラップES フラップES デュオ フラップ キャンチ フラップR キャンチ フラップES キャンチ フラップ キャンチ デュオ フラップR キャンチ デュオ フラップES キャンチ デュオ FSK280  FSK390  フラップsoto  フラップMOsoto  フラップESsoto </p>	37 ~ 70	<p>アイニ</p>							
				ニュートラルアグリゲート (NXA) ★	アッシュアグリゲート (HXA) ★◆	ウェザードアグリゲート (WXA) ★◆	カーボンアグリゲート (CXA) ★◆	ゴールデンオニックス (DQ)	ジェイドオニックス (JQ)	
										
				ホワイトオニックス (WQ)	グレーオニックス (GQ)	デュープリマ (UX) ★	ライムストーンプリマ (LI) ★	イブニングプリマ (EP) ★◆	コスモスプリマ (PX) ★◆	
 <p>ピョキューブ ピョキューブsoto </p>	 <p>ポート</p>	37 ~ 70	<p>リニアロ</p>					<p>デュボ</p>		
				NEW シックイベージュ (JNX)	NEW リキュウグレイ (JHX) ◆	NEW ヨウカンブラウン (JWX) ◆	NEW スミグレイ (JCX) ◆		トレンテ ホワイト (TRW) 	
									<p>ベナーロ</p>	
				カムニュートラル (CMN)	カムベージュ (CMB)	カムグレイッシュブルー (CMG)	カムダークブラウン (CMD) ◆			ベナーロ ホワイト (VVV)
<p>セサ</p>			<p>アイス</p>		<p>ディナ</p>					
	ホワイトテラゾー (WTZ)	グレイッシュテラゾー (GTZ)		グレイシアアイス (GC) ★		ディープナイトスカイII (HY2) ★◆				

対応箇所	タイプ	ページ	カラー					
 <p>シンク・ボウル標準色</p>	 <p>フラップ フラップR フラップMO フラップ デュオ フラップR デュオ フラップMO デュオ フラップ キャンチ フラップR キャンチ フラップES キャンチ フラップ キャンチ デュオ フラップR キャンチ デュオ フラップES キャンチ デュオ フラップsoto  フラップMOsoto </p>	43 ~ 48 ・ 61 ・ 64 ~ 65	 <p>デザイナーホワイト (WN) ★ </p>	 <p>グレイシアホワイト (GW) </p>	 <p>ミルクィホワイト (MK) </p>	 <p>カメオホワイト (CW) </p>	 <p>ビスク (BI) </p>	 <p>パールグレー (PG)</p>

対応箇所	タイプ	ページ	カラー					
 <p>キャンチ標準色</p>	<p>フラップ キャンチ フラップR キャンチ フラップES キャンチ フラップ キャンチ デュオ フラップR キャンチ デュオ フラップES キャンチ デュオ</p>	47 ・ 57 ・ 61 ~ 62	 <p>デザイナーホワイト (WN) ★</p>	 <p>グレイシアホワイト (GW)</p>	 <p>ミルクィホワイト (MK) </p>	 <p>カメオホワイト (CW)</p>	 <p>ビスク (BI)</p>	 <p>パールグレー (PG)</p>

※色見本は印刷ですので多少色が異なります。ご検討の際はサンプルでご確認ください。
 ※トレンテ、ベナーロ、デュボ™™プライベートコレクション、プリマ、リニアは商品により機種が異なります。
 ★は輸入色です。国内在庫をしておりますが在庫切れが生じる場合があります。ご注文の際は、あらかじめ在庫と納期をご確認ください。
 ◆濃色系の製品は小さなキズが目立ちます。詳しくはP.153をご覧ください。

ABCはABC限定取扱色です。外は屋外使用対応色です。使用環境によって退色することがあります。退色の度合いは色によって異なります。

カラー

シルバー シルバー シルバー	 リバーパール (RH)	 サンドストーム (TO) ★	 シラスホワイトII (CR2) ★	 アロールートII (JB2) ★	 ヘーゼルナッツII (JC2) ★	シルバー シルバー シルバー	 ソルト (6V)	 サンドストーン (SS)	 ブラックフォーツ (BQ) ◆
	 セージブラッシュII (AH2) ★	 レインクラウドII (RC2) ★	 ウィッチヘーゼルII (TD2) ★	 クラムシェルII (CL2) ★	 ラバロックII (AA2) ★◆		 ホワイトジャスミン (WJ)	 エベレスト (EV)	 ライスペーパー (RP)
ニュー ニュー ニュー	 シルバーリニア (SVL)	 セピアリニア (SPL)					マチ マチ マチ	 アンタークティカ (MT)	 ココアブラウン (CC) ◆
	 デザイナーホワイト (WN) ★外	 グレイシアホワイト (GW) 外	 ミルキーホワイト (MK) ABC	 カメオホワイト (CW) 外	 ビスク (BI) 外	 パールグレー (PG)		 インペリアルイエロー (IP) ★	 シトラスオレンジ (CJ) ★◆
カラー カラー カラー	 ホット (DH) ★◆	 ブルーミンググリーン (GN) ★◆	 ラベンダーブルー (3LB) ABC	 ティーローズ (TR) ABC	 ビーチグラス (GL) ABC	 クラウド (CD) ◆	 エスプレッソ (ES) ◆	 ノクターン (DN) ◆	























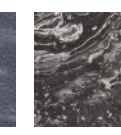

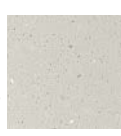

タイプ	ページ	カラー	タイプ	ページ	カラー
 フラップES デュオ フラップES キャンチ フラップES soto	55 58 61 64	 ESホワイト 外 <small>※近似色…ミルキーホワイト</small>	 ピヨキューブ ピヨキューブsoto ボート	49 50 63	 グレイシアホワイト (GW) 外 カメオホワイト (CW) 外

カラー

 インペリアルイエロー (IP) ★	 シトラスオレンジ (CJ) ★◆	 ホット (DH) ★◆	 ブルーミンググリーン (GN) ★◆	 ラベンダーブルー (3LB) ABC	 ティーローズ (TR) ABC	 ビーチグラス (GL) ABC
-----------------------	----------------------	-----------------	------------------------	------------------------	---------------------	---------------------

Office & Public / Design Counter / Universal Design カラー対応表

※カウンターとボウルが同色の場合も、多少の色違いが生じる場合があります。あらかじめご了承ください。

対応箇所	タイプ	ページ	カラー						
 カウンター標準色	Office & Public	73 78	イニシ 	 ニュートラルアグリゲート (NXA) ★	 アッシュアグリゲート (HXA) ★◆	 ウェザードアグリゲート (WXA) ★◆	 カーボンアグリゲート (CXA) ★◆	 ゴールデンオニックス (DQ)	 ジェイドオニックス (JQ)
	 ホワイトオニックス (WQ)	 グレーオニックス (GQ)		 デュンプリマ (UX) ★	 ライムストーンプリマ (LI) ★	 イブニングプリマ (EP) ★◆	 コスモスプリマ (PX) ★◆		
	Design Counter	81 95	ニューロ 	 NEW シックイベージュ (JNX)	 NEW リキユグレー (JHX) ◆	 NEW ヨウカンブラウン (JWX) ◆	 NEW スミグレー (JCX) ◆	デュボ  トレンテ ホワイト (TRW) ABC	
	ベナーロ  ベナーロ ホワイト (VW)	ユニ 	 カムニュートラル (CMN)	 カムベージュ (CMB)	 カムグレイッシュブルー (CMG)	 カムダークブラウン (CMD) ◆	アイ  グレイシアアイス (GC) ★	ディ  ディープナイトスカイII (HY2) ★◆	

対応箇所	タイプ	ページ	カラー			タイプ	ページ	カラー
 ボウル標準色	 ラウンド	92	 グレイシアホワイト (GW)	 カメオホワイト (CW)	 インペリアルイエロー (IP) ★	 カーボ	84	 サンドストーム (TO) ★
	 ビーンズ	93 94	 シトラスオレンジ (CJ) ★◆	 ラベンダーブルー (3LB) ABC	 ティーローズ (TR) ABC		 ホワイトオニックス (WQ)	
	 ビーンズMC	95						

対応箇所	タイプ	ページ	カラー		タイプ	ページ	カラー
 カウンター・ボウル標準色	 ガーレ	84	 サンドストーム (TO) ★	 ホワイトオニックス (WQ)	 ザ シンク ノエルス	81	<div style="border: 1px solid red; padding: 5px; color: red;"> コーリアン® 全色対応しています。詳しくはP.151をご覧ください。 </div>

※色見本は印刷ですので多少色が異なります。ご検討の際はサンプルでご確認ください。
 ※トレンテ®、ベナーロ®、デュボン™プライベートコレクション、プリマ、リニアは商品により模様異なります。
 ★は輸入色です。国内在庫をしておりますが在庫切れを生じることがあります。ご注文の際は、あらかじめ在庫と納期をご確認ください。
 ◆濃色系の製品は小さなキズが目立ちます。詳しくはP.153をご覧ください。

カラー









パール	リバーパール (RH)	サンドストーン (TO)★	シラスホワイトII (CR2)★	アロールートII (JB2)★	ヘーゼルナッツII (JC2)★	ホワイト	ソルト (6V)	サンドストーン (SS)	ブラックフォーツ (BQ)◆
	セージブラッシュII (AH2)★	レインクラウドII (RC2)★	ウィッチヘーゼルII (TD2)★	クラムシェルII (CL2)★	ラバロックII (AA2)◆		ホワイトジャスミン (WJ)	エベレスト (EV)	ライスペーパー (RP)
ニル	シルバーリニア (SVL)	セピアリニア (SPL)				マダナ	アンタークティカ (MT)	ココアブラウン (CC)◆	
カラー	デザイナーホワイト (WN)★	グレイシアホワイト (GW)★	ミルクィホワイト (MK)ABC	カメオホワイト (CW)★	ビスク (BI)★		パールグレー (PG)	インペリアルイエロー (IP)★	シトラスオレンジ (CJ)★◆
	ホット (DH)★◆	ブルミンググリーン (GN)★◆	ラベンダーブルー (3LB)ABC	ティーローズ (TR)ABC	ピーチグラス (GL)ABC	クラウド (CD)◆	エスプレッソ (ES)◆	ノクターン (DN)◆	

タイプ	ページ	カラー	タイプ	ページ	カラー	タイプ	ページ	カラー	
ミルム	83	グレイシアホワイト (GW)	スティートデュオ XL	73 78	グレイシアホワイト (GW)	フロートユニ	105	Mホワイト ※近似色…グレイシア ホワイト	
スクエア	90		スクエアM						スティート L/M/S
スクエアM			ピョ	91					90
スクエアM	90		スクエアM	スクエアキュート					90
タイプ	ページ	カラー	タイプ	ページ	カラー				
タニオリ	85 86	グレイシアホワイト (GW)	フラットエッグ	94	グレイシアホワイト (GW)	カメオホワイト (CW)			
アラン									

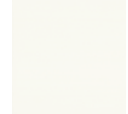
Design Counter カラー対応表

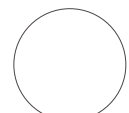
※カウンターとボウルが同色の場合も、多少の色違いが生じます。あらかじめご了承ください。

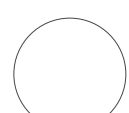
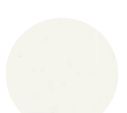











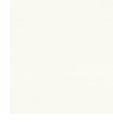

ABC はABC限定取扱色です。

対応箇所	タイプ	ページ	カラー
 カウンター標準色	STB350R STB400F STB450V 天板10mm厚	96 ・ 97	 グレイシアホワイト (GW)  カメオホワイト (CW)
	STB350R STB400F STB450V 天板12mm厚	96 ・ 97	コーリアン®全色対応しています。詳しくはP.151をご覧ください。
対応箇所	タイプ	ページ	カラー
 ボウル標準色	 STB400F	96	 グレイシアホワイト (GW)
	 STB350R  STB450V	97	 グレイシアホワイト (GW)  カメオホワイト (CW)  ティーローズ (TR) <small>ABC</small>

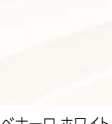
※色見本は印刷ですので多少色が異なります。ご検討の際はサンプルでご確認ください。

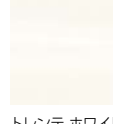
Universal Design カラー対応表

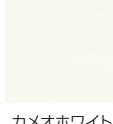
ABCはABC限定取扱色です。

対応箇所	タイプ	ページ	カラー					
 標準色	RHS-H RHS-A	99	 アベコン					
				グレイシアホワイト (GW)	ミルクィホワイト (MK) ABC	カメオホワイト (CW)	インペリアルイロー (IP) ★	ティーローズ (TR) ABC
	RHS-B RHS-HS RHS-MS	101	 ペナーロ		 トロンデ			
				ペナーロ ホワイト (VW)		トロンデ ホワイト (TRW) ABC		
	RHS-C	104						
	RHS-F	99	 アベコン					
	RHS-G	101						
	RHS-T RHS-R	103						
	RHS-CS	104	 アベコン					
	RHS-HD	99						

※色見本は印刷ですので多少色が異なります。ご検討の際はサンプルでご確認ください。

※トロンデ*、ペナーロ*は商品により模様異なります。

★は輸入色です。国内在庫をしておりますが在庫切れを生じることがあります。ご注文の際は、あらかじめ在庫と納期をご確認ください。

Custom Counter カラー対応表

※カウンターとボウルが同色の場合も、多少の色違いが生じます。あらかじめご了承ください。

対応箇所	タイプ	ページ	カラー		
 カウンター標準色	SM/SB (ポルセライト型カウンター) 天板10mm厚	111	 アベコン		
	KM (カウンタートップ) 天板10mm厚	109			
	SM/SB (ポルセライト型カウンター) 天板12mm厚	111	<div style="border: 1px solid red; padding: 10px; text-align: center;"> コーリアン®全色対応しています。詳しくはP.151をご覧ください。 </div>		
	KM (カウンタートップ) 天板12mm厚	109			

※色見本は印刷ですので多少色が異なります。ご検討の際はサンプルでご確認ください。

環境データ

ホルムアルデヒド発生0.0mg/L(20℃)

コーリアン®およびシーム接着剤は、シックハウス症候群の原因とされる人体に有害なホルムアルデヒドなどのVOC(揮発性有機化合物)は一切発生しません。化学物質の発生に関する非常に厳しい基準をクリアし、米国NPOグリーンガードによる「グリーンガード室内空気品質認証」(認定番号3143-410)「グリーンガード児童及び学校のための室内空気品質環境ゴールド認証」(認定番号3143-420)を取得しています。



環境認証	項目	基準値
グリーンガード 室内空気品質試験	総VOC	≦0.50mg/m ³
	ホルムアルデヒド	≦61.3μg/m ³ (50ppb)
	総アルデヒド	≦0.10ppm
	総10μm以下の微粒子	≦50μg/m ³
	4フェニルシクロヘキセン	≦6.5μg/m ³
	特有の揮発性有機化合物(VOC)	≦1/10th TLV
	グリーンガード 児童及び学校のための 室内空気品質環境試験 (ゴールド)	総VOC
ホルムアルデヒド	≦9μg/m ³ (7.3ppb)	
総アルデヒド	<0.043ppm	
4フェニルシクロヘキセン	≦6.5μg/m ³	
総10μm以下の微粒子	≦20μg/m ³	
1メチル2ピロリドン	≦160μg/m ³	
特有の揮発性有機化合物(VOC)	≦1/2 CREL or 1/100th TLV	

リサイクルへの取り組み(環境に関する国際規定ISO14001認証取得)

ISO14001認証取得デュボン・MCC(株)富山工場では、工場内で出た廃材をリサイクルしています。

環境ホルモン(有害物質)不使用

コーリアン®は製造工程において、環境ホルモンと疑われる以下の物質を使用しておらず、ダイオキシンも発生しません。また焼却処分しても有毒ガスやダイオキシンを発生しないグリーンな素材です。燃焼ガスの安全性を評価する防火性能試験の結果、マウスの生存率は100%でした。

コーリアン®の不使用有害物質

●スチレン ●ビスフェノールA ●2-(2H-1,2,3-ベンゾトリアゾール-2-イル)-4,6-ジ-tert-ブチルフェノール

コーリアン®の燃焼時の発生ガス

二酸化炭素	(1500mg/g)
一酸化炭素	(140mg/g)
シアン化水素 (検出せず)	
アンモニア (検出せず)	
硫酸化物 (検出せず)	
塩化水素 (検出せず)	
窒素酸化物 (検出せず)	

水による有害物質溶出ゼロ

水による溶出試験の結果、以下の有害物質すべてが不検出となっています。食品を扱うキッチンやサニタリースペースでも、安心してご使用いただけます。

0%	●アルキル水銀化合物	●六価クロム化合物	●銅	●ニッケル
	●水銀またはその化合物	●砒素またはその化合物	●亜鉛	●バナジウム
	●カドミウムまたはその化合物	●セレンまたはその化合物	●マンガン	
	●鉛またはその化合物	●クロム	●コバルト	

耐汚染性・耐薬品性

汚染物質	洗浄物質			
	水	キッチン用洗剤	クリームクレンザー	サンドペーパー
食料・調味料	しょうゆ	○		
	コーヒー	○		
	紅茶	○		
	カレー粉	△	△	○
	ソース	○		
	ウイスキー	○		
	タバスコ	△	○	
	紅しょうが	○		
	からし	○		
	オリーブ油	○		
文房具類	ケチャップ	○		
	水性マジック(黒)	○		
	油性マジック(黒)	×	×	○
	クレヨン(黒)	△	○	
	墨汁	○		
化粧品類	口紅	×	△	○
	髪染め	×	×	○
	ローション	○		
	コールドクリーム	△	○	
	眉墨	△	○	
家庭用品	トニック	○		
	リキッド	△	○	
	キッチン用漂白剤	○		
	バスマジックリン	○		
	コックローチ	△	○	
化学薬品類	硫酸 30%	○		
	塩酸 35%	○		
	硝酸 10%	○		
	酢酸 5%	○		
	水酸化ナトリウム 40%	○		
	炭酸ナトリウム 20%	○		
	クエン酸 10%	○		
	アンモニア水 28%	○		
	塩化ナトリウム 10%	○		
	メタノール 95%	○		
	エタノール 50%	○		
	四塩化炭素 95%	○		
	イソプロピルアルコール	○		
	シクロヘキサン	○		
	トルエン	○		
	キシレン	○		
	ガソリン	○		
	灯油	○		
	ヨウ素アルコール 1%	○		
	アセトン	×	△	○
	染料	○		
	酸性亜硫酸ナトリウム	○		
	ヨード液	△	△	○
	リン酸ナトリウム	○		
	尿素	○		
ベンジン	○			
ホルマリン(原液)	○			
ホルマリン(蒸気)	○			
硝酸銀(飽和)	○			
ヒビテン液(原液)	○			
ステリハイドL(10倍希釈)	○			
ビュラックス(原液)	○			
イソジン(原液)	○			
フェノール 5%	△	△	△	
オスパン(原液)	○			
オキシドール(原液)	○			
クレンジール石けん液(原液)	×	×	×	
クレンジール石けん液(25倍希釈)	○			

○完全に除去できる △少し残る ×ほとんど残る
評価方法:社内法
(カメオホワイト使用・23℃で24時間放置)

物理特性

項目	単位・他	条件	デュポン™ プライベートコレクション							プリマ		試験方法
			ソリッド トレンテ* ペナーロ* アイス リニア	シエラ* モンタナ ティファイトカII	マグナ*	サザレ	ユラギ コテテ	シラスホワイトII	左記 以外の 色	ホワイトオニックス グレーオニックス ゴールドオニックス ジェイドオニックス	左記以外の 色	
比重			1.8	1.7	1.7	1.7	1.7	1.7	1.7	1.8	1.7	JIS Z8807
引張強さ	MPa		42	40	30	31	34	42	33	42	33	JIS K 7161
引張破壊伸び	%		1.8	1.7	1.2	1.3	1.5	1.9	1.5	1.6	1.5	JIS K 7161
引張弾性率	GPa		3.7	3.6	3.3	3.6	3.6	3.7	3.3	4.0	3.3	JIS K 7161
曲げ強さ	MPa		72	66	62	66	67	60	55	66	55	JIS K 7171
曲げ弾性率	GPa		9.1	7.7	7.7	8.6	8.8	8.8	7.5	9.1	7.5	JIS K 7171
アイゾット衝撃値	kJ/m ²		4.8	4.6	3.7	4.1	4.3	4.8	3.8	4.3	3.8	JIS K 7110
落球衝撃試験	cm	1kg	40	31	29	31	33	29	21	32	21	JIS K 7211
ロックウェル硬さ	Mスケール		91	89	85	84	85	84	79	91	79	JIS K 7202-2
パーコル硬さ			61	61	61	60	60	55	55	61	55	JIS K 6911
引っかかり硬度 (鉛筆法)		荷重200g	6H	6H	6H	6H	6H	6H	6H	6H	6H	自社法
		荷重750g	3H	3H	3H	3H	3H	3H	3H	3H	3H	JIS K 5600
線膨張係数	1/°C		3.2×10 ⁻⁵	3.7×10 ⁻⁵	3.9×10 ⁻⁵	3.9×10 ⁻⁵	3.8×10 ⁻⁵	3.7×10 ⁻⁵	4.1×10 ⁻⁵	3.2×10 ⁻⁵	4.1×10 ⁻⁵	JIS K 7197, -30°C~30°C
熱伝導率	W/(m・°C)	12mm厚	1.10	0.98	0.98	—	—	—	—	1.10	—	JIS A 1412
熱湯表面抵抗			変化なし	変化なし	変化なし	—	—	変化なし	変化なし	変化なし	変化なし	NEMA-LD3-3.5
高温抵抗			変化なし	変化なし	変化なし	—	—	—	—	変化なし	—	NEMA-LD3-3.6
吸水率	%	23°C 1日	0.04	0.04	0.04	0.05	0.04	0.03	0.04	0.04	0.04	自社法サンプル: 100×100×12mm
		100日	0.26	0.32	0.32	0.31	0.31	0.30	0.40	0.26	0.40	
耐候性		1,000時間	ほとんど 変化なし	ほとんど 変化なし	ほとんど 変化なし	ほとんど 変化なし	ほとんど 変化なし	ほとんど 変化なし	ほとんど 変化なし	ほとんど 変化なし	ほとんど 変化なし	JIS B7753
色安定度		200時間	変化なし	変化なし	変化なし	—	—	変化小	変化なし	変化なし	変化なし	NEMA-LD3-3.3
カビおよび細菌			損傷なし	損傷なし	損傷なし	—	—	—	—	—	—	フロリダ暴露6ヶ月

※実測値に基づく代表値であり保証値ではありません。
※試験方法変更により、過去の掲載数値と異なる部分がありますが、製品性能に変わりはありません。

電気特性

項目	性能値		試験方法
	ソリッド・トレンテ*・ペナーロ*	シエラ*・モンタナ・マグナ*	
耐アーク性(秒)	187	186	ASTMD495
絶縁破壊の強さ(kV/mm)	23.3(板厚2.5mm)	17.6(板厚3.7mm)	ASTMD149
誘電率	4.51 at 100Hz	4.68 at 100Hz	ASTMD150
誘電正接	0.078 at 100Hz	0.095 at 100Hz	ASTMD150
体積抵抗率(ohms・cm)	3.5×10 ¹⁴	3.1×10 ¹⁴	ASTMD257

※実測値に基づく代表値であり保証値ではありません。

光線透過率測定

品種	板厚(mm)	全光線透過率(%)	拡散光線透過率(%)	
ゴールドオニックス	DQ	12.0	8.2	7.7
ホワイトオニックス	WQ	12.0	7.8	7.1
グレイシアアイス	GC	12.0	7.3	6.7
ジェイドオニックス	JQ	12.0	7.0	7.2
カメオホワイト	6.0	4.4	4.5	
	12.0	0.4	—	
ソルト	6V	12.0	2.8	3.1
リバーパール	RH	12.0	2.8	2.2
サンドストーム	TO	12.0	1.7	1.6
シルバーリニア	SVL	12.0	1.5	1.1
グレーオニックス	GQ	12.0	1.3	1.4
セピアリニア	SPL	12.0	0.5	0.5
グレイシアホワイト	GW	12.0	0.1	—

●JIS K7375
●測定器:積分球式反射透過率計RT 100
(村上色彩技術研究所)
※実測値に基づく代表値であり保証値ではありません。

●食品衛生

日本/昭和34年厚生省告示第370号適合
米国/NSF(米国衛生財団)規格51合格

●室内環境

米国NPOグリーンガード*室内空気質認証取得(認定番号3143-410)
米国NPOグリーンガード*児童及び学校のための室内空気質環境
ゴールド認証取得(認定番号3143-420)

●鉄道車両用材料

不燃性(ソリッド 12mm厚ほか)
※詳細はお問い合わせください。

シーム接着剤 カラー対応一覧表

シリーズ名	シート色	シートコード	ラビード®シーム接着剤 チューブタイプ		ガンタイプ (カートリッジ式)	
			色名	色番	色名	色番
プリマ	ニュートラルアグリゲート	NXA	サンド	SAD	タンブルグラス	TU
	アッシュアグリゲート	HXA	ミッドベージュ	MDB	トープ	TP
	ウェザードアグリゲート	WXA	ミッドベージュ	MDB	トープ	TP
	カーボンアグリゲート	CXA	チャコールグレー	CHG	メディア	ED
	ゴールドオニックス	DQ	クリアホワイト	CLW	トランスルーセントホワイト	TW
	ジェイドオニックス	JQ	クリアホワイト	CLW	トランスルーセントホワイト	TW
	ホワイトオニックス	WQ	クリアベージュ	CLB	ドーンベージュ	DB
	グレーオニックス	GQ	ライトグレー	LGR	パールグレー	PG
	デューンプリマ	UX	ソフトピンク	SPK	ピーチ	PE
	ライムストーンプリマ	LI	ホワイト	WHT	カメオホワイト	CW
	イブニングプリマ	EP	クリアホワイト	CLW	トランスルーセントホワイト	TW
	コスモスプリマ	PX	グラニットブラック	GBL	グラベル	GV
サザレ	ホワイトテラゾー	WTZ	ピュアホワイト	PWH	グレイシアホワイト	GW
	グレイッシュテラゾー	GTZ	—	—	ブルーペブル	BE
ユラギ	カームニュートラル	CMN	サンド	SAD	タンブルグラス	TU
	カームベージュ	CMB	アイボリー	IVO	ボーン	BN
	カームグレイッシュブルー	CMG	ライトグレー	LGR	パールグレー	PG
	カームダークブラウン	CMD	ストロンググレー	STG	シエラジュエル	SJ
コテテ	NEW シックイベージュ	JNX	ファジー	FUZ	ニュートラル	NU
	NEW リキウグレー	JHX	ミッドベージュ	MDB	トープ	TP
	NEW ヨウカンブラウン	JWX	—	—	トープ	TP
	NEW スミグレー	JCX	ストロンググレー	STG	フリント	FL
デュボン™プライベートコレクション	リバーパール	RH	クリアホワイト	CLW	トランスルーセントホワイト	TW
	サンドストーン	TO	クリアベージュ	CLB	ドーンベージュ	DB
	アロールートⅡ	JB2	ホワイト	WHT	カメオホワイト	CW
	ヘーゼルナッツⅡ	JC2	クリアホワイト	CLW	トランスルーセントホワイト	TW
	セージブラッシュⅡ	AH2	アイボリー	IVO	ビスク	BI
	シラスホワイトⅡ	CR2	ホワイト	WHT	カメオホワイト	CW
	レインクラウドⅡ	RC2	サンド	SAD	タンブルグラス	TU
	ウィッチヘーゼルⅡ	TD2	アイボリー	IVO	ボーン	BN
	グラムシェルⅡ	CL2	サンド	SAD	タンブルグラス	TU
	ラバロックⅡ	AA2	チャコールグレー	CHG	メディア	ED
	シルバーニア	SVL	クリアホワイト	CLW	トランスルーセントホワイト	TW
	セピアリニア	SPL	クリアホワイト	CLW	トランスルーセントホワイト	TW
マグナ*	アンタークティカ	MT	ピュアホワイト	PWH	グレイシアホワイト	GW
	ココアブラウン	CC	ストロンググレー	STG	シエラジュエル	SJ
シエラ*	ソルト	6V	クリアベージュ	CLB	ドーンベージュ	DB
	サンドストーン	SS	アイボリー	IVO	ボーン	BN
	ブラックフォーツ	BQ	ブラック	BLK	ブラック(ノクターン)	DN
モンタナ	ホワイトジャスミン	WJ	ピュアホワイト	PWH	グレイシアホワイト	GW
	エベレスト	EV	ホワイト	WHT	カメオホワイト	CW
	ライスペーパー	RP	クリーム	CRM	ライスペーパー	RP
ディーブ	ディーブナイトスカイⅡ	HY2	ブラック	BLK	ブラック(ノクターン)	DN
ベナーロ*	ベナーロホワイト	VV	ホワイト	WHT	カメオホワイト	CW
トレンテ*	トレンテホワイト ABC	TRW	クリアベージュ	CLB	ドーンベージュ	DB
アイス	グレイシアアイス	GC	クリアベージュ	CLB	ドーンベージュ	DB
	デザイナーホワイト	WN	ピュアホワイト	PWH	グレイシアホワイト	GW
	グレイシアホワイト	GW	ピュアホワイト	PWH	グレイシアホワイト	GW
	ミルクキーホワイト ABC	MK	ピュアホワイト	PWH	グレイシアホワイト	GW
	カメオホワイト	CW	ホワイト	WHT	カメオホワイト	CW
	ビスク	BI	ホワイト	WHT	ビスク	BI
	パールグレー	PG	ライトグレー	LGR	パールグレー	PG
	インペリアルイエロー	IP	—	—	インペリアルイエロー	IP
	シトラスオレンジ	CJ	—	—	シトラスオレンジ	CJ
	ホット	DH	—	—	レッド(ホット)	DH
	ブルーミンググリーン	GN	—	—	ブルーミンググリーン	GN
	ラベンダーブルー ABC	3LB	ラベンダーブルー	3LB	ドーンベージュ	DB
ティーローズ ABC	TR	ソフトピンク	SPK	ピーチ	PE	
ピーチグラス ABC	GL	クリアベージュ	CLB	ピーチ	PE	
クラウド	CD	チャコールグレー	CHG	メディア	ED	
エスプレッソ	ES	グラニットブラック	GBL	グラベル	GV	
ノクターン	DN	ブラック	BLK	ブラック(ノクターン)	DN	

ABC はABC限定取扱色です。

在庫切れが生じることがございます。あらかじめ在庫と納期をご確認ください。

シーム接着剤によるシームレス加工

コーリアン®同士の接着には専用のシーム接着剤(2液反応タイプ)をご使用ください。シートの色に合った接着剤を使用すれば、一体成形したような継ぎ目の目立たない仕上がりが可能です。



ラビード®シーム接着剤 チューブタイプ

- 主剤(44mL)
 - 硬化剤(2.7mL)
 - 透明キャップ 各1個
- 標準価格 ¥1,430/セット
 ※チューブタイプの使用方法は、同梱されている説明書をご参照ください。



ガンタイプ(カートリッジ式)

- カートリッジ(50mL)
 - ミキサーチップ2本付
 - ミキサーチップ
- 標準価格 ¥30,000/箱
 標準価格 ¥1,720/セット 販売単位 1箱(250本)
 ●ガン
 標準価格 ¥5,480/個

コーリアン® シートサイズ一覧表

シリーズ名	価格指数	色	シートコード	サイズ(厚さ×長さ×幅(mm))									
				t6		t10		t12		t19			
				762×2,490	930×2,490	762×2,490	762×3,658	762×2,490	762×3,658	930×3,658	950×3,658	762×3,658	
プリマ	135	ニュートラルアグリゲート	NXA							★			
		アッシュアグリゲート◆	HXA							★			
		ウェザードアグリゲート◆	WXA							★			
		カーボンアグリゲート◆	CXA							★			
		ゴールドオニックス	DQ							●			
		ジェイドオニックス	JQ							●			
		ホワイトオニックス	WQ							●		●	
		グレーオニックス	GQ							●		●	
		デューンプリマ	UX							★			
		ライムストーンプリマ	LI							★			
イブニングプリマ◆	EP							★					
コスモスプリマ◆	PX							★					
サザレ	125	ホワイトテラゾー	WTZ							●			
		グレイッシュテラゾー	GTZ							●			
ユラギ	125	カムニュートラル	CMN							●			
		カムベージュ	CMB							●			
		カムグレイッシュブルー	CMG							●			
コテテ	125	NEW シックイペーージュ	JNX							●			
		NEW リキウグレー◆	JHX							●			
		NEW ヨウカンブラウン◆	JWX							●			
NEW スミグレー◆	125	JCX							●				
		リパーパール	RH							●			
		サンドストーン	TO							★			
デュボン™ プライベート コレクション	125	アロールートII	JB2							★			
		ヘーゼルナッツII	JC2							★			
		セージブラッシュII	AH2							★			
		シラスホワイトII	CR2							★			
		レインクラウドII	RC2							★			
		ウィッチヘーゼルII	TD2							★			
		クラムシェルII	CL2							★			
		ラパロックII◆	AA2							★			
リニア	125	シルバリーニア	SVL							●			
		セピアリーニア	SPL							●			
マグナ*	125	アンタークティカ	MT							●			
		ココアブラウン◆	CC							●			
シエラ*	120	ソルト	6V							●			
		サンドストーン	SS							●			
		ブラックオーツ◆	BQ							●			
モンタナ	120	ホワイトジャスミン	WJ							●			
		エベレスト	EV							●			
		ライスペーパー	RP							●			
ディープ	125	ディープナイトスカイII◆	HY2						★				
ベナーロ*	110	ベナーロホワイト	VW						●				
トレンテ*	110	トレンテホワイト	TRW						ABC				
アイス	110	グレイシアアイス	GC						★				
ソリッド	100	デザイナードホワイト	WN							★			
		グレイシアホワイト	GW	●	●	ABC	●	ABC	●	●	●		
		ミルクホワイト	MK							ABC			
		カメオホワイト	CW	●		ABC	●	ABC	●	●			
		ビスク	BI							●			
		パールグレー	PG							●			
		インベリアルイエロー	IP							★			
		シトラスオレンジ◆	CJ							★			
		ホット◆	DH							★			
		ブルーミンググリーン◆	GN							★			
		ラベンダーブルー	3LB							ABC			
		ティールーズ	TR							ABC			
		ビーチグラス	GL							ABC			
		クラウド◆	CD							●			
エスプレッソ◆	ES							●					
ノクターン◆	DN							●					

輸入品(★印)についてのご注意

- ・国内在庫をしておりますが、在庫切れが生じることがあります。ご注文の際は、あらかじめ在庫と納期をご確認ください。
- ・同シリーズ内の国産品とは完成品価格が異なる場合があります。
- ◆濃色系の製品は小さなキズが目立ちます。詳しくはP.153をご覧ください。

ABC はABC限定取扱色です。

価格指数の算出基準

設計上代価格はオープン価格となっておりますが、左記はソリッドシリーズの板価格(12mm厚×3,658mm長さ)を100とし、シリーズ別に指数化したものです。加工費等を含めた最終商品価格につきましてはお問い合わせください。

特注サイズについて

上記以外の特注サイズにつきましてはご相談ください。

在庫切れが生じることがございます。あらかじめ在庫と納期をご確認ください。

厚さについて コーリアン®は、12mm厚をはじめとした4種類の厚さをご用意しています。用途に合わせた最適な厚さをご選択ください。

厚さ	特性	主な使用用途	適合商品	ページ
19mm		●受付カウンター ●キッチンカウンター ●テーブル など	—	—
12mm	カウンタートップに適した高い強度を備えています。	●受付カウンター ●キッチンカウンター ●テーブル など	Children's Sink	P.34
			Office & Public	P.72
10mm	12mmタイプに比べ軽量で作業性にすぐれています。	●洗面カウンター ●店舗カウンター など	Design Counter	P.80
			Universal Design	P.98
			Design Counter(STB350R-400F-450Vのみ)	P.96-97
6mm	光の演出や什器・優板などの垂直面に適しています。	●照明演出・照明器具 ●店舗・ショールームのディスプレイ ●腰壁面 ●ブースパネル面材 など	Custom Counter	P.108

柄のイメージ・ジョイントについての留意点

柄のイメージとエッジ加工のご注意

一枚の板ごとに模様が変わりますので、ジョイント部では柄が途切れることをご留意ください。
また、エッジ加工をする場合に接続部の柄に違和感が生じることがあります。加工法によっては目立たなくすることも可能ですのでご相談ください。

ジョイント加工に 注意が必要な コーリアン®	プリマ
	デュボン™プライベートコレクション
	コトデ
	ユラギ
	リニア
	トレンデ*
ペナーロ*	

シートイメージ例

色見本はサンプルの一部の写真のため、イメージが異なる場合がございます。下記の写真を参考にいただき、現物サンプルでご確認ください。



ニュートラルアグリゲート(NXA)★



ウェザードアグリゲート(WXA)★◆



カムグレイッシュブルー(CMG)

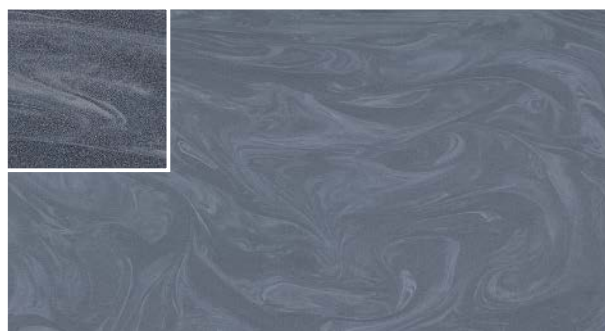

イブニングプリマ(EP)★◆



コスモスプリマ(PX)★◆

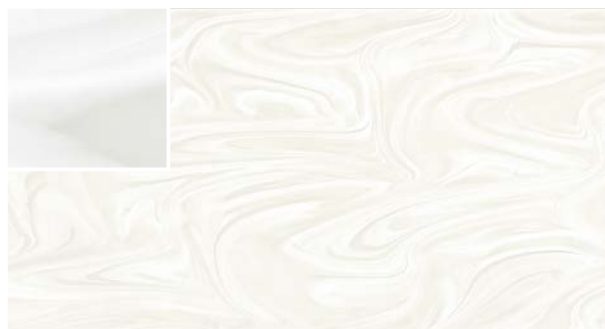

ホワイトオニックス(WQ)



ラバロックII(AA2)★◆



スミグレー(JXC)◆

輸入品(★印)についてのご注意

- ・国内在庫をしておりますが在庫切れを生じることがあります。ご注文の際は、あらかじめ在庫と納期をご確認ください。
- ・同シリーズ内の国産品とは完成品価格が異なる場合があります。

※各製品の色調は印刷ですので現物と多少色が異なります。ご検討の際はサンプルにてお確かめください。

- ◆濃色系シートは小さなキズなどが他の色と比べて目立ちます。詳しくはP.153をご覧ください。

ABC はABC限定取扱色です。

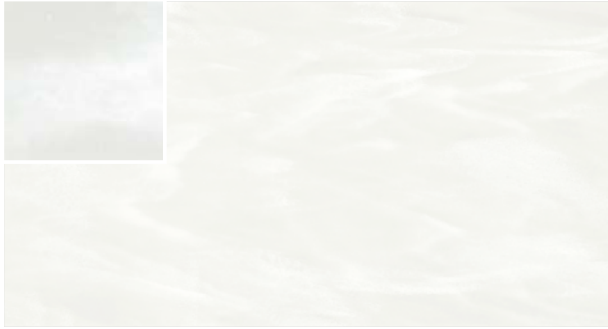

リバーパール(RH)



ウィッチヘーゼルII (TD2) ★



デューンプリマ(LX) ★



ライムストーンプリマ(LI) ★



サンドストーム(TO) ★



トレンテホワイト(TRW) ABC



ベナーロホワイト(VW)



シルバーリニア(SVL)

CORIAN® Colors List

6mm厚 2色…6印

10mm厚 2色…10印

12mm厚 全62色

19mm厚 1色…19印

輸入品(★印)についてのご注意

・国内在庫をしておりますが在庫切れを生じることがあります。ご注文の際は、あらかじめ在庫と納期をご確認ください。
・同シリーズ内の国産品とは完成品価格が異なる場合があります。

※各製品の色調は印刷ですので現物と多少色が異なります。ご検討の際はサンプルにてお確かめください。

※ディープナイトスカイIIは表面仕上げを施した製品の画像です。ご使用時にも表面仕上げが必要となります。

◆濃色系シートは小さなキズなどが他の色と比べて目立ちます。詳しくはP.153をご覧ください。

ABCはABC限定取扱色です。

例は屋外使用対応色です。使用環境によって退色することがあります。退色の度合いは色によって異なります。

スレイン						
	ニュートラルアグリゲート (NXA)★	アッシュアグリゲート (HXA)★◆	ウェザーダアグリゲート (WXA)★◆	カーボンアグリゲート (CXA)★◆	ゴールドオンニクス (DQ)	ジェイドオンニクス (JQ)
デュープリマ						
	デュープリマ (UX)★	ライムストーンプリマ (LI)★	イブニングプリマ (EP)★◆	コスモスプリマ (PX)★◆	ホワイトオンニクス (WQ)	グレーオンニクス (GQ)
リバーパール						
	リバーパール (RH)	サンドストーム (TO)★	シラスホワイトII (CR2)★	アローラートII (JB2)★	ヘーゼルナッツII (JC2)★	セージブラッシュII (AH2)★
レインクラウドII						
	レインクラウドII (RC2)★	ウィッチヘーゼルII (TD2)★	クラムシェルII (CL2)★	ラパロックII (AA2)★◆		
シクイベージュ						
	NEW シクイベージュ (JNX)	NEW リキュウグレー (JHX)◆	NEW ヨウカンブラウン (JWX)◆	NEW スミグレー (JCX)◆		
カムニュートラル						
	カムニュートラル (CMN)	カムベージュ (CMB)	カムグレイッシュブルー (CMG)	カムダークブラウン (CMD)◆		
ホワイトテラゾー						
	ホワイトテラゾー (WTZ)	グレイッシュテラゾー (GTZ)				

アゼリオン						
	デザイナホワイト (WN)★外	グレイシアホワイト (GW)G1019外	ミルキーホワイト (MK)ABC	カメオホワイト (CW)G10外	ビスク (BI)外	パールグレー (PG)
	インペリアルイエロー (IP)★	シトラスオレンジ (CJ)★◆	ホット (DH)★◆	ブルーミンググリーン (GN)★◆	ラベンダーブルー (3LB)ABC	ティーローズ (TR)ABC
	ピーチグラス (GL)ABC	クラウド (CD)◆	エスプレッソ (ES)◆	ノクターン (DN)◆		
シロ・リニア				リニア		
	ソルト (6V)	サンドストーン (SS)	ブラッククォーツ (BQ)◆		シルバーリニア (SVL)	セピアリニア (SPL)
モンタナ				リニア・リニア		
	ホワイトジャスミン (WJ)	エベレスト (EV)	ライスペーパー (RP)		トレンテホワイト (TRW)ABC	
ディーブ				ベナーロ		
ディーブナイトスカイII (HY2)★◆			ベナーロホワイト (VW)			
マナ				アイス		
	アンタークティカ (MT)	ココアブラウン (CC)◆			グレイシアアイス (GC)★	

Maintenance メンテナンス

コーリアン®は均質なソリッド材です。調味料の汚れや水アカなどが染み込みにくく、万一汚れてしまっても、簡単にふき取ることができます。メンテナンスにもすぐれたコーリアン®。その美しさは変わることなく輝き続けます。

メンテナンスを始める前に

- コーリアン®は汚れが染み込みにくい素材ですが、色柄によりメンテナンス方法・汚れの落とし方に違いがあります。
- ソコフなどのこげ落とし専用クリーナーは、コーリアン®の表面を傷めますので、絶対に使用しないでください。

毎日のお手入れ

日常の汚れや水アカなどは水拭き、またはキッチン用洗剤を浸した布で拭くだけで十分にきれいになります。



しつこい汚れの場合

スポンジたわしや、「スコッチブライト™(研磨粒子付)」に中性洗剤やクリームクレンザーを含ませて弧を描くように磨いてください。ソリッドシリーズ以外は、上記の手順の後、水洗いした「スコッチブライト™(研磨粒子付)」で軽く磨いてください。漂白剤も使用できます*が、一部のみに使用しますとその部分が目立つ場合がありますので、広い範囲でのご使用をおすすめします。

*漂白剤のご使用にあたっては漂白剤メーカーの使用方法に従ってください。



表面にキズがついた場合

目の粗い#240のサンドペーパーでキズが消えるまで磨き、次に目のやや細かい#400のサンドペーパーで軽く磨いてください。その後ソリッドシリーズは、「スコッチブライト™(研磨粒子付)」で軽く弧を描くように磨いて仕上げてください。ソリッドシリーズ以外は、目の細かい#600のサンドペーパーか、「スコッチブライト™(研磨粒子付)」でごく軽く磨いて仕上げてください。



※「スコッチブライト™」はスリーエムカンパニーの登録商標です。

ご注意

- 艶だし加工を施した仕上げ面には、さらに#800のサンドペーパーとコンパウンドで磨きを加えながら、まわりと仕上げを合わせてください。*
- 濃色系コーリアン®(カラーリスト内◆印・下記参照)は水しみ、手油、キズなどが他の色と比べて目立ちます。特性を理解されたうえでご使用ください。また、メンテナンス時に「スコッチブライト™(研磨粒子付)」やクリームクレンザー、サンドペーパーで磨きますと、微妙な艶の違いを生じ、磨いた部分がうっすら白くなりますのでおすすめしません。水をしっかり含ませたメラミンスポンジで軽く拭き取ってください。

プリマ						コトテ			
デュボン™ プライベート コレクション		ソリッド				クラウド			
ユラギ		シエラ*		ディープ		マグナ*			

※工場での仕上げと同じになりにくく、微妙な艶の違いが生じます。従ってできるだけ広い範囲で仕上げるか、全面を均一に仕上げるのが最良です。

アルコール使用時の注意点

- アルコールは揮発性のため、通常使用ではコーリアン®に影響はありません。しかし、アルコールが揮発できない状況(例えば、アルコールをスプレーした直後に物を上から置くなど)を作った場合、天板の表面が若干荒れてしまう場合がありますので十分ご注意ください。
- 濃色系コーリアン®の場合、アルコールを噴霧し、自然乾燥させると光沢斑が出る場合がありますので、ペーパータオル等にアルコールを含ませて拭いてください。その後アルコールが揮発したことをご確認ください。適切にご使用いただくことで、濃色のコーリアン®においてもアルコールをご使用いただけます。



掲載商品のお問い合わせ

デザインマテリアル事業部 info-11@abc-t.co.jp

札幌 011-231-7042 東京 03-3507-7158 名古屋 052-307-5926 大阪 06-6944-4913 福岡 092-413-9057 沖縄 098-864-1250

その他商品のお問い合わせ | 03-3507-7040

2023-2024
Solid Surface

人工大理石総合カタログ

CORIAN® / **apeed**
fabrication by Solid Surface

www.abc-t.co.jp